

BeoCenter 6–26

Manuale d'uso

Sommari del Manuale d'uso

Il contenuto del Manuale d'uso è articolato in sezioni, ciascuna delle quali dotata di un proprio sommario con i riferimenti alle pagine. Il testo in nero si riferisce alla sezione corrente mentre quello in grigio è una descrizione generica delle altre sezioni.

Le sezioni principali sono:

- Funzioni avanzate
- Sintonizzazione e impostazioni
- Disposizione, prese e collegamenti
- Il sistema BeoLink
- Indice

I menu

La figura in questa pagina mostra la struttura dei menu e indica i punti in cui è possibile trovare ulteriori informazioni sui menu.

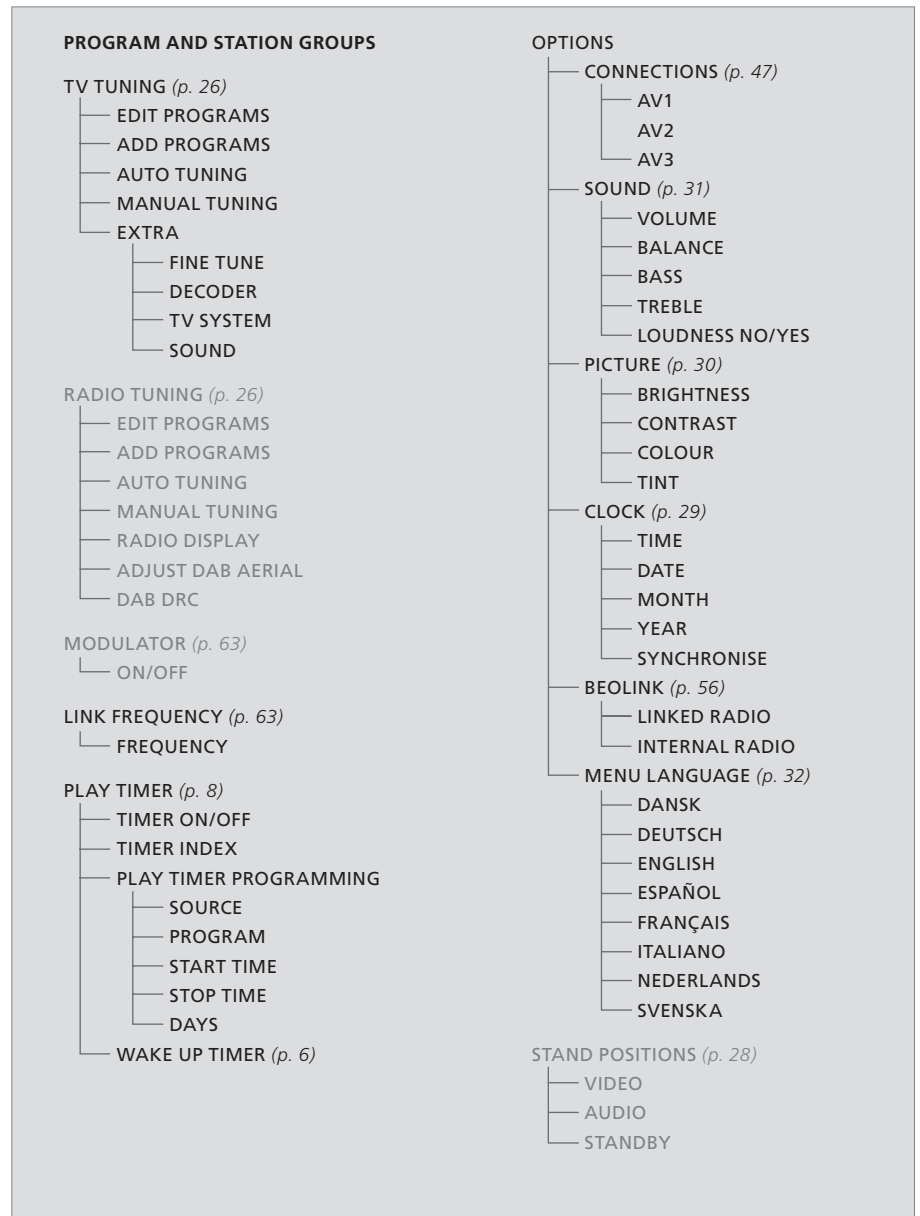

La struttura completa dei menu a schermo per il televisore. Le voci non selezionabili sono funzioni supplementari aggiuntive la cui disponibilità dipende dalla loro presenza nel sistema.

Premere MENU su Beo4 per accedere al menu principale.

Questo capitolo spiega come utilizzare le funzioni avanzate del televisore.

Descrive inoltre come utilizzare un set-top box e un altro dispositivo video collegati.

- **Timer sveglia, 6**
- **Configurazione del televisore per l'accensione e lo spegnimento automatici, 8**
- **Funzionamento del set-top box, 10**
- **Uso del televisore come monitor del computer, 12**
- **Audio surround, 13**

Sintonizzazione e impostazione delle preferenze, 15

Informazioni su come configurare il televisore la prima volta e come sintonizzare i programmi. In questo capitolo sono inoltre incluse informazioni sull'impostazione dell'ora, della data, delle posizioni dello stand, dell'immagine e dell'audio.

Collocazione, prese e collegamenti, 35

Informazioni su come movimentare e posizionare il televisore e dove sono collocate le prese, nonché su come collegare un decodificatore, un set-top box o un videoregistratore al televisore e come registrare dispositivi supplementari. Informazioni su come collegare i diffusori, trasformare il televisore in un impianto audio surround e scegliere le combinazioni dei diffusori.

Il sistema BeoLink, 55

Informazioni su come collegare un impianto audio al televisore e azionare un impianto audio/video integrato. Presenta inoltre informazioni su come eseguire collegamenti, azionare un impianto collegato, configurare il televisore in una stanza collegata e personalizzare il telecomando Beo4 per adattarlo al proprio impianto.

Indice, 68

Timer sveglia

Il televisore può essere impostato come sveglia.

Il timer sveglia funziona una sola volta e dura un'ora. Funziona esattamente come una sveglia e viene disabilitato dopo essere stato eseguito. Il timer funziona solo sul televisore sul quale è stato programmato.

Se, dopo aver utilizzato un timer sveglia, si desidera impostarne un altro, sul televisore viene automaticamente visualizzata l'ora immessa l'ultima volta che il timer è stato utilizzato.

I timer sveglia possono essere disabilitati.

Se viene programmato un timer sveglia, il televisore non può essere utilizzato con i timer di riproduzione o standby fino a quando il timer sveglia non è stato eseguito o disabilitato.

Impostazione di un timer sveglia

È necessario scegliere il dispositivo e il numero di programma del timer sveglia e l'ora di inizio.

Per immettere le impostazioni per un timer sveglia ...

- > Premere **MENU** per richiamare il menu TV SETUP, quindi premere ▼ per evidenziare PLAY TIMER.
- > Premere **GO** per richiamare il menu PLAY TIMER, quindi premere ▼ per evidenziare il menu WAKE UP TIMER.
- > Premere **GO** per richiamare il menu WAKE UP TIMER.
- > Premere ▲ o ▼ per spostarsi tra le voci del menu.
- > Utilizzare i tasti numerici per immettere le informazioni oppure premere ◀▶ per visualizzare le opzioni per ciascuna voce.
- > Dopo aver inserito le informazioni richieste, premere **GO** per memorizzare le impostazioni del timer sveglia.
- > Premere **EXIT** per uscire da tutti i menu.



Voci del menu WAKE-UP TIMER ...

- SOURCE ...** Scegliere il dispositivo per il timer sveglia tra quelli disponibili.
- PROGRAM ...** Scegliere il numero di programma desiderato.
- START TIME ...** Inserire l'ora per visualizzare l'ora in cui si desidera che l'impianto si accenda.
- ON/OFF ...** Attivare o disattivare il timer sveglia. Scegliere ON per attivarlo e OFF per disattivarlo.

Controllo o eliminazione di un timer sveglia

È possibile visualizzare le impostazioni del timer sveglia per controllare l'ora o disabilitare il timer impostandolo su OFF.

Per modificare o eliminare un timer sveglia ...

- > Premere **MENU** per richiamare il menu TV SETUP, quindi premere ▼ per evidenziare PLAY TIMER.
- > Premere **GO** per richiamare il menu PLAY TIMER, quindi premere ▼ per evidenziare il menu WAKE UP TIMER.
- > Premere **GO** per richiamare il menu WAKE UP TIMER.
- > Premere ▲ o ▼ per spostarsi tra le voci del menu.
- > Utilizzare ◀ o ▶ per modificare le impostazioni oppure immettere un nuovo orario con i tasti numerici. Portare l'impostazione ON/OFF su OFF per eliminare il timer sveglia.
- > Dopo aver apportato le modifiche desiderate, premere **GO** per memorizzarle.
- > Premere **EXIT** per uscire da tutti i menu.

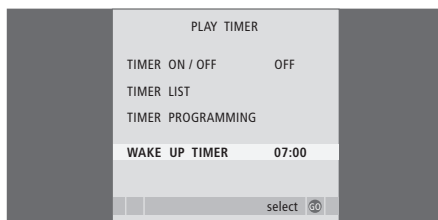

Configurazione del televisore per l'accensione e lo spegnimento automatici

È possibile configurare il televisore in modo che si accenda e si spenga automaticamente mediante le funzioni di riproduzione e standby programmate se, ad esempio, c'è un programma che non si vuole perdere.

È possibile programmare fino a sei impostazioni timer, richiamare un elenco a video delle impostazioni immesse, modificarle o eliminarle.

Se il televisore è integrato in un impianto audio o video Bang & Olufsen mediante un cavo Master Link, è possibile eseguire anche da essi le funzioni di riproduzione e di standby programmate.

Per l'esecuzione corretta delle impostazioni programmate, verificare che l'orologio incorporato sia impostato sull'ora esatta. Per ulteriori informazioni, vedere il capitolo "Impostazione della data e dell'ora", pagina 29.

Prima di iniziare ...

Se il televisore è integrato in un impianto audio o video Bang & Olufsen mediante un cavo Master Link, è possibile escludere o includere le funzioni programmate con il timer mediante il menu *Play Timer*. Ad esempio, impostare il timer per la riproduzione del televisore su ON e dell'impianto audio su OFF per fare in modo che le funzioni programmate vengano applicate solo al televisore.

Per attivare la funzione Play Timer ...

- > Premere **MENU** per richiamare il menu TV SETUP, quindi premere ▼ per evidenziare PLAY TIMER.
- > Premere **GO** per richiamare il menu PLAY TIMER, quindi premere ▼ o ▲ per evidenziare il menu TIMER ON/OFF.
- > Premere **GO** per richiamare il menu TIMER ON/OFF.
- > Premere ◀ o ▶ per visualizzare ON.
- > Premere **GO** per memorizzare l'impostazione.

Per ulteriori informazioni su come attivare o disattivare la funzione Play Timer per un dispositivo audio o video Bang & Olufsen collegato, consultare la guida fornita con il prodotto.

Riproduzione e standby programmati

È possibile programmare l'accensione e lo spegnimento automatici del televisore alla stessa ora e allo stesso giorno ogni settimana.

Per impostare riproduzione e standby programmati con il timer ...

- > Premere **MENU** per richiamare il menu TV SETUP e premere ▼ per evidenziare PLAY TIMER.
- > Premere **GO** per richiamare il menu PLAY TIMER e premere ▼ per evidenziare PLAY TIMER PROGRAMMING.
- > Premere **GO** per richiamare il menu PLAY TIMER PROGRAMMING.
- > Premere ▲ o ▼ per spostarsi tra le voci del menu.
- > Utilizzare i tasti numerici per immettere le informazioni oppure premere ◀◀ o ▶▶ per visualizzare le opzioni per ciascuna voce. Se DAYS è evidenziato, premere ▶▶ una volta per scorrere i giorni, quindi premere ▲ o ▼ per rimuovere un giorno che non si desidera. Premere ▶▶ per passare al giorno successivo, e premere ◀◀ per tornare al giorno precedente. Non appena vengono visualizzati i giorni della settimana desiderati, premere **GO** per confermarli.
- > Dopo aver inserito le informazioni richieste, premere **GO** per memorizzare le impostazioni del timer sveglia.
- > Premere **EXIT** per uscire da tutti i menu.

NOTA! Se il televisore è installato in una stanza collegata, è necessario programmare il timer sull'impianto della stanza principale.

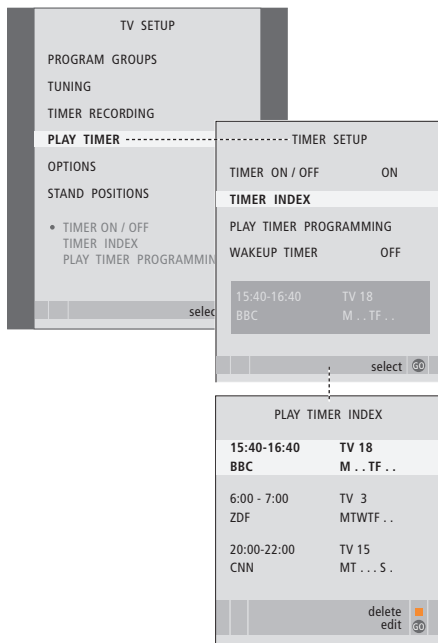

Abbreviazioni per i giorni della settimana:

M ...	Lunedì
T ...	Martedì
W ...	Mercoledì
T ...	Giovedì
F ...	Venerdì
S ...	Sabato
S ...	Domenica

Visualizzazione, modifica o eliminazione di un timer

È possibile richiamare sullo schermo un elenco delle impostazioni immesse per modificarle o eliminarle.

Per visualizzare, modificare o eliminare le impostazioni del timer ...

- > Scegliere TIMER INDEX dal menu TIMER SETUP per richiamare l'elenco dei timer impostati. Il primo nell'elenco risulta evidenziato.
- > Premere ▲ o ▼ per spostare il cursore sul timer che si desidera modificare.
- > Per modificare un'impostazione, premere GO e seguire la procedura descritta a sinistra.
- > Per eliminare un'impostazione selezionata, premere il pulsante giallo.
- > Per annullare l'operazione, premere ◀ e ripristinare l'impostazione nell'elenco. È inoltre possibile premere EXIT per uscire da tutti i menu.
- > Premere il pulsante giallo una seconda volta per eliminare l'impostazione.

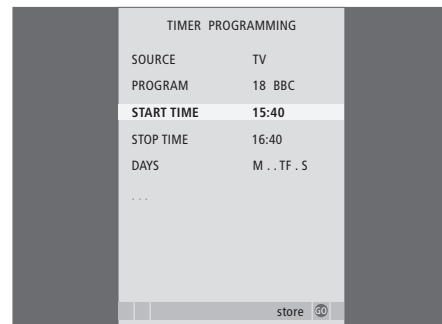

Voci del menu TIMER PROGRAMMING ...

SOURCE

Scegliere il dispositivo per il timer tra quelli disponibili. Scegliere STANDBY per spegnere il televisore. Vengono spenti anche eventuali altri impianti audio o video collegati al televisore.

PROGRAM (numero di programma) ... Dopo aver selezionato un dispositivo, selezionare il numero di programma desiderato.

START TIME e STOP TIME ... Immettere le ore di avvio e di arresto della riproduzione. Se il timer viene impostato su STANDBY, è possibile immettere solo l'ora di arresto.

DAYS ... Selezionare il giorno (o i giorni) della settimana specifici in cui eseguire la funzione del timer. Vengono visualizzati tutti i giorni della settimana, a iniziare dal lunedì (M per Monday).

È possibile utilizzare solo un dispositivo, ad esempio A.MEM, se è presente nella propria configurazione.

Funzionamento del set-top box

Il Set-top Box Controller integrato funge da interprete tra il set-top box scelto e il telecomando Beo4. Se un set-top box è collegato, è possibile utilizzare il telecomando Beo4 per accedere ai programmi e alle funzioni offerte dal set-top box.

Quando si attiva il set-top box, alcune funzioni sono immediatamente disponibili su Beo4. Per visualizzare delle funzioni supplementari, utilizzare il menu del Set-top Box Controller.

Menu del Set-top Box Controller

Alcuni pulsanti del telecomando del set-top box non sono immediatamente disponibili sul telecomando Beo4. Per scoprire quale pulsante del telecomando Beo4 consente di attivare servizi o funzioni specifiche del set-top box, richiamare sullo schermo il menu del Set-top Box Controller.

Premere per accendere il set-top box **DTV**

Premere per richiamare il menu del Set-top Box Controller **MENU**

Premere il tasto numerico che consente di attivare la funzione desiderata oppure ... **1 – 9**

... Premere uno dei pulsanti colorati per attivare una funzione

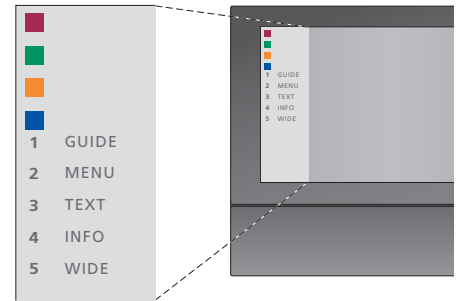

Esempio di un menu del Set-top Box Controller. I pulsanti del telecomando Beo4 sono visualizzati a sinistra del menu, mentre quelli del set-top box sono visualizzati a destra.

NOTA! Se il televisore è dotato di modulo DVB opzionale, attivare il set-top box collegato con il tasto V.AUX sul display di Beo4. Se non è presente il modulo DVB, attivare il set-top box con il pulsante DTV.

Funzionamento universale di Beo4

Se si conosce quale pulsante del telecomando Beo4 consente di attivare la funzione desiderata, è possibile richiamare tale funzione senza dapprima attivare il menu del Set-top Box Controller.

Se il set-top box è attivato ...

Premere **GO**, quindi il tasto numerico che consente di attivare la funzione desiderata

GO
1 – 9

Premere uno dei pulsanti colorati per attivare una funzione



Premere **GO**, quindi **▲** o **▼** per scorrere direttamente i programmi verso l'alto o verso il basso

GO
▲
▼

Premere senza rilasciare **GO** per richiamare la guida ai programmi oppure il banner "Now/Next", a seconda del set-top box di cui si dispone

GO

Utilizzo del menu del set-top box

Dopo aver attivato il set-top box, è possibile utilizzarne i menu, come la guida ai programmi, mediante Beo4.

Durante la visualizzazione del menu del set-top box ...

Consente di spostare il cursore verso l'alto o verso il basso

▲
▼

Consente di spostare il cursore verso sinistra o verso destra

◀ **▶**

Consente di selezionare e attivare una funzione

GO
GO

Premere **GO**, quindi **◀** o **▶** per scorrere le pagine dei menu o gli elenchi dei programmi

GO
◀ **▶**

Consente di uscire dai menu oppure di tornare a un menu precedente*

STOP

Consente di uscire dai menu, accedere o uscire da diverse modalità, ad esempio la radio

EXIT

Utilizzare i pulsanti colorati come indicato nei menu del set-top box



A seconda del tipo di set-top box disponibile, può risultare necessario premere **EXIT due volte piuttosto che **STOP** per tornare a un menu precedente.*

*Se il set-top box è il dispositivo selezionato, premere due volte **MENU** per richiamare il menu principale del televisore.*

Utilizzo di un set-top box in una stanza collegata

Se il set-top box è collegato al televisore nella stanza principale, è possibile azionarlo dal televisore nella stanza collegata. Tuttavia, non è possibile visualizzare il menu del Set-top Box Controller sullo schermo del televisore della stanza collegata.

Premere per accendere il set-top box nella stanza principale

DTV

Premere **GO**, quindi il tasto numerico che consente di attivare la funzione desiderata

GO
1 – 9

Premere uno dei pulsanti colorati per attivare una funzione



Uso del televisore come monitor del computer

Se il televisore viene collegato a un computer come descritto a pagina 41, è possibile utilizzarlo come monitor.

IMPORTANTE! Per collegare un computer al televisore e utilizzare quest'ultimo come monitor, scollegare il televisore, il computer e tutti i dispositivi eventualmente collegati al computer dalla rete elettrica prima di collegare il computer al televisore.

Durante l'uso, il computer deve essere collegato a una presa dotata di messa a terra, come specificato nelle istruzioni di configurazione del computer.

Visualizzazione delle immagini del computer sullo schermo

Per visualizzare le immagini del computer sullo schermo del televisore, è necessario richiamarle con Beo4.

Per richiamare le immagini dal computer ...

Premere più volte fino a visualizzare PC sul display di Beo4

LIST

PC

Premere per richiamare l'immagine

GO

È possibile quindi utilizzare il computer normalmente.

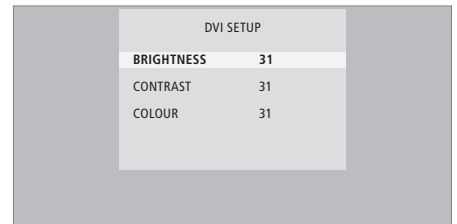

Una volta visualizzate le immagini del computer sullo schermo, è necessario richiamare il menu DVI SETUP per regolare la luminosità, il contrasto, il colore e il volume dell'audio.

Regolazioni dell'immagine ...

- > Premere **MENU** per richiamare il menu DVI SETUP.
- > Premere ▲ o ▼ per spostarsi tra le voci del menu.
- > Premere ◀ o ▶ per regolare le impostazioni.
- > Premere **GO** per memorizzare le impostazioni e uscire dal menu.

Le impostazioni eseguite in questo menu valgono solo per la configurazione PC.

Se il televisore è dotato di modulo opzionale per audio surround, è possibile trasformare il proprio impianto in un impianto audio surround collegando quattro diffusori Bang & Olufsen e un subwoofer BeoLab 2*.

Ogni volta che viene acceso uno dei dispositivi collegati, i diffusori configurati in audio surround vengono attivati o disattivati, a seconda del tipo di audio più adatto al dispositivo in uso.

Selezione dei diffusori per l'audio cinematografico

È possibile selezionare la combinazione di diffusori più adatta al dispositivo utilizzato, a condizione che le varie modalità audio siano disponibili nell'impianto.

Premere più volte fino a visualizzare SPEAKER sul telecomando Beo4

LIST

SPEAKER

Premere il numero corrispondente alla combinazione di diffusori desiderata. I diffusori selezionati vengono attivati automaticamente

1 – 5

Premere per regolare il bilanciamento tra i diffusori anteriori e posteriori



Premere per regolare il bilanciamento tra i diffusori sinistro e destro



Premere per rimuovere SPEAKER dal display di Beo4 e tornare al dispositivo che si stava utilizzando

EXIT

Se al televisore sono collegati soltanto due diffusori anteriori, sarà possibile selezionare solo le combinazioni SPEAKER 1–3.

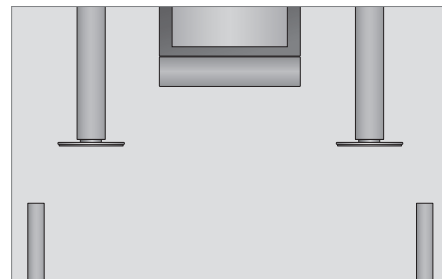

Combinazioni dei diffusori

SPEAKER 1 ... Audio solo nel diffusore centrale.

SPEAKER 2 ... Audio stereo nei due diffusori anteriori. Il subwoofer BeoLab 2 è attivo.

SPEAKER 3 ... Sono attivi il diffusore centrale, i diffusori anteriori e il subwoofer BeoLab 2.

SPEAKER 4 ... Audio stereo potenziato nei diffusori anteriori e posteriori. Il subwoofer BeoLab 2 è attivo.

SPEAKER 5 ... Audio surround da tutti i diffusori, incluso il subwoofer BeoLab 2. Per i programmi codificati in audio surround.

SPEAKER 4 e 5 sono disponibili solo se il televisore è dotato di modulo opzionale per audio surround.

*NOTA! Per ulteriori informazioni sulle modalità di collegamento dei diffusori al televisore, vedere il capitolo "Configurazione dei diffusori – audio surround", pagina 48 del Manuale d'uso.

In questa sezione viene descritta la procedura di configurazione iniziale e come sintonizzare tutti i programmi disponibili automaticamente. Sono inoltre disponibili delle informazioni su come modificare i programmi sintonizzati e regolare altre impostazioni, quali l'ora, la data, l'immagine e l'audio.

Per ulteriori informazioni su come posizionare il televisore e collegare dispositivi video supplementari, vedere il capitolo *“Collocazione, prese e collegamenti”*, pagina 35.

Funzioni avanzate, 5

Tutto ciò che è necessario sapere sulle funzioni avanzate del televisore, ad esempio come utilizzare la riproduzione programmata, lo standby programmato e un set-top box collegato. Come utilizzare un impianto audio surround.

Sintonizzazione e impostazione delle preferenze, 15

- *Prima configurazione del televisore, 16*
- *Modifica dei programmi sintonizzati, 20*
- *Risintonizzazione o aggiunta di programmi, 26*
- *Impostazione delle posizioni del televisore, 28*
- *Impostazione della data e dell'ora, 29*
- *Regolazione delle impostazioni dell'immagine e dell'audio, 30*
- *Scelta della lingua dei menu, 32*
- *Scelta del display della radio, 33*

Collocazione, prese e collegamenti, 35

Informazioni su come movimentare e posizionare il televisore e dove sono collocate le prese, nonché su come collegare un decodificatore, un set-top box o un videoregistratore al televisore e come registrare dispositivi supplementari. Informazioni su come collegare i diffusori, trasformare il televisore in un impianto audio surround e scegliere le combinazioni dei diffusori.

Il sistema BeoLink, 55

Informazioni su come collegare un impianto audio al televisore e azionare un impianto audio/video integrato. Presenta inoltre informazioni su come eseguire collegamenti, azionare un impianto collegato, configurare il televisore in una stanza collegata e personalizzare il telecomando Beo4 per adattarlo al proprio impianto.

Indice, 68

Prima configurazione del televisore

La procedura di configurazione qui descritta viene attivata solo quando il televisore è collegato alla rete e viene acceso per la prima volta.

È necessario selezionare la lingua di visualizzazione dei menu, registrare eventuali dispositivi collegati, determinare la posizione centrale dello stand motorizzato, se il televisore ne è dotato, e avviare la sintonizzazione automatica dei canali TV e delle emittenti radio.

Scelta della lingua dei menu

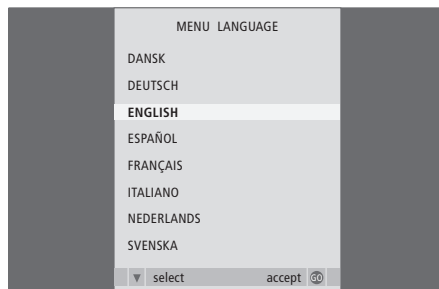

La prima volta che si accende il televisore è opportuno selezionare la lingua di visualizzazione di tutti i menu.

*Viene visualizzata la configurazione della lingua dei menu. Per modificarla successivamente, andare alla voce **OPTIONS** nel menu **TV SETUP**.*

- > Premere **TV** per accendere il televisore. Viene visualizzato il menu delle lingue disponibili.
- > Premere **▲** o **▼** per spostarsi tra le lingue disponibili, se necessario.
- > Premere **GO** per memorizzare l'opzione selezionata.

Registrazione di dispositivi supplementari prima della sintonizzazione automatica

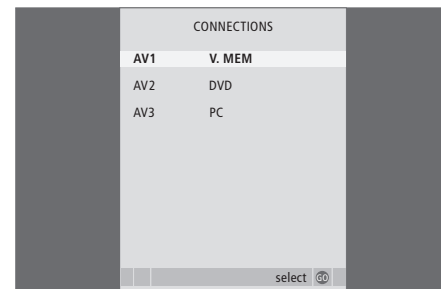

Gli eventuali dispositivi supplementari vengono rilevati automaticamente dal televisore. È possibile controllare e confermare la registrazione del dispositivo interessato.

*Se viene visualizzato il menu **CONNECTIONS** ...*

- > Premere **▲** o **▼** per scorrere i diversi gruppi di prese, ovvero AV1, AV2 e AV3.
- > Premere **GO** per poter registrare un prodotto collegato al gruppo di prese evidenziato.
- > Premere **▲** o **▼** per spostarsi tra le prese nel gruppo.
- > Premere **◀▶** per registrare il dispositivo collegato alla presa evidenziata.
- > Premere **GO** per poter selezionare un altro gruppo di prese.
- > Dopo aver ultimato le impostazioni, premere il pulsante verde per memorizzarle.

NOTA! Le funzioni radio FM e DAB sono disponibili solo se il televisore è dotato di modulo FM o FM/DAB opzionale.

Scelta del display della radio

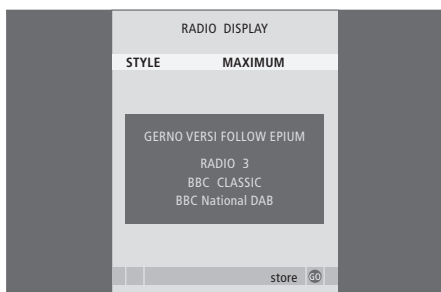

Quando la radio viene selezionata come dispositivo, viene richiesto di scegliere la modalità di visualizzazione sullo schermo del televisore prima di sintonizzare delle emittenti.

Se viene visualizzato il menu **DISPLAY SETUP ...**

- > Premere ◀ o ▶ per scorrere le opzioni disponibili. Il tipo di visualizzazione scelta viene mostrato nel menu quando si cambiano le impostazioni.
- > Premere **GO** per memorizzare l'opzione selezionata.

Memorizzazione di programmi e impostazioni



Dopo aver fatto le proprie selezioni, viene automaticamente visualizzato un menu che consente la sintonizzazione dei programmi.

*Non appena viene visualizzato il menu per la sintonizzazione automatica, compare il messaggio **CHECK AERIAL CONNECTION**, che ricorda di controllare che l'antenna TV sia installata correttamente.*

- > Premere **GO** per avviare la sintonizzazione automatica. Il televisore sintonizza tutti i programmi disponibili.

Determinazione della posizione centrale

Se il televisore è dotato dello stand motorizzato opzionale, viene visualizzato il menu **STAND ADJUSTMENT**. Una volta stabilita la posizione centrale, è possibile selezionare le posizioni preferite del televisore quando è acceso oppure è in standby.

*Se viene visualizzato il menu **STAND ADJUSTMENT ...***

- > Premere **GO** per avviare la regolazione dello stand.
- > Se la regolazione viene interrotta, sullo schermo viene visualizzato il messaggio "ADJUSTMENT FAILED". Rimuovere gli ostacoli che impediscono l'orientamento del televisore, quindi premere **GO** per riavviare la regolazione.
- > Una volta ultimata la regolazione, viene visualizzato il messaggio "ADJUSTMENT OK", quindi il menu **STAND POSITIONS**.
- > Scorrere le diverse posizioni per lo stand; **VIDEO**, **AUDIO** e **STANDBY** tramite ▲ e ▼, quindi premere **GO** per accedere al menu.
- > Per orientare il televisore premere ◀◀ o ▶▶.
- > Premere il pulsante verde per memorizzare tutte le posizioni.

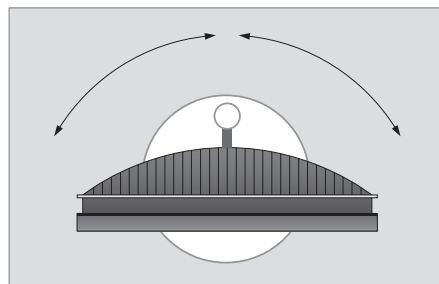
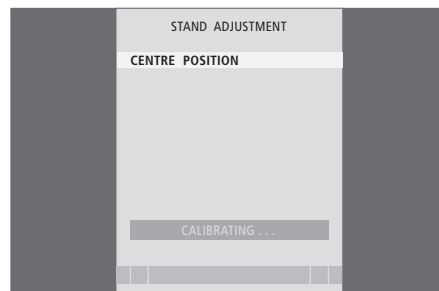

Accertarsi che vi sia sufficiente spazio per poter ruotare il televisore verso destra e verso sinistra.

Per ulteriori informazioni sulle posizioni dello stand, vedere il capitolo "Impostazione delle posizioni del televisore", pagina 28.

Modifica dei programmi sintonizzati

È possibile memorizzare solo fino a 99 emittenti radio. Se la sintonizzazione automatica di tutte le emittenti radio porta alla sintonizzazione di più di 99 emittenti, dopo la sintonizzazione viene automaticamente visualizzato il menu EDIT RADIO PROGRAMS. Sarà quindi necessario spostare le emittenti radio desiderate in una posizione da 1 a 99 nell'elenco.

L'ordine di visualizzazione di emittenti radio e canali TV può essere modificato richiamando il menu EDIT RADIO PROGRAMS o EDIT TV PROGRAMS. Questi menu consentono tra l'altro di denominare ed eliminare emittenti e canali.

Se i programmi sintonizzati richiedono una modifica ulteriore, quale la sintonizzazione di precisione, utilizzare il menu MANUAL TUNING.

Spostamento delle emittenti radio sintonizzate

Se la sintonizzazione automatica porta alla sintonizzazione di più di 99 emittenti, viene automaticamente visualizzato il menu EDIT RADIO PROGRAMS.

- > Premere **▶▶** per editare le emittenti radio.
- > Premere **▼** o **▲** per selezionare l'emittente che si desidera spostare.
- > Premere **▶▶** una volta per rimuovere l'emittente dall'elenco.
- > Premere **▼** o **▲** per spostare l'emittente sul numero di programma desiderato.
- > Premere **◀◀** per reinserire l'emittente nell'elenco oppure per scambiarne la posizione con l'emittente che occupa il numero di programma desiderato.
- > Spostare quindi l'emittente di cui è stata cambiata la posizione su un numero di programma vuoto o su un numero già occupato e ripetere la procedura. Se si desidera invece cancellare l'emittente, premere semplicemente il pulsante giallo quando l'emittente viene rimossa dall'elenco.
- > Dopo aver spostato le emittenti desiderate, premere **STOP** per scorrere all'indietro i menu oppure premere **EXIT** per uscire da tutti i menu.

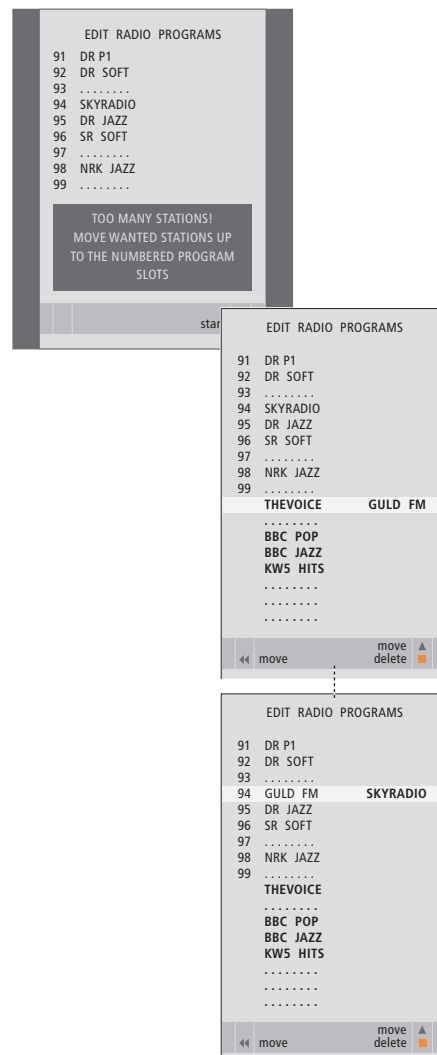

Tenere presente che tutte le emittenti poste in posizioni non numerate vengono eliminate una volta usciti dal menu.

NOTA! Le funzioni radio FM e DAB sono disponibili solo se il televisore è dotato di modulo FM o FM/DAB opzionale.

Spostamento o eliminazione dei programmi sintonizzati

I programmi TV o radiofonici sintonizzati possono essere spostati o cancellati in qualsiasi momento se non desiderati.

Spostamento dei programmi ...

- > Premere **TV** per accendere il televisore oppure **RADIO** per accendere la radio.
- > Premere **MENU** per richiamare il menu SETUP, quindi premere ▼ per evidenziare il menu TUNING.
- > Premere **GO** per richiamare il menu TUNING. EDIT PROGRAMS è già evidenziato.
- > Premere **GO** per richiamare il menu EDIT PROGRAMS.
- > Premere ▼ o ▲ per selezionare il programma che si desidera spostare.
- > Premere ► una volta per spostare il programma. Il programma viene quindi rimosso dall'elenco.
- > Premere ▼ o ▲ per spostare il programma sul numero di programma desiderato.
- > Premere ◀ per ripristinare il programma nell'elenco oppure per scambiarne la posizione con il programma che occupa il numero di programma desiderato.
- > Spostare quindi il programma di cui è stata cambiata la posizione su un numero di programma vuoto o su un numero già occupato e ripetere la procedura
- > Dopo aver spostato i programmi desiderati, premere **STOP** per scorrere all'indietro i menu oppure premere **EXIT** per uscire da tutti i menu.

Eliminazione di programmi ...

- > Premere **TV** per accendere il televisore oppure **RADIO** per accendere la radio.
- > Premere **MENU** per richiamare il menu SETUP, quindi premere ▼ per evidenziare il menu TUNING.
- > Premere **GO** per richiamare il menu TUNING. EDIT PROGRAMS è già evidenziato.
- > Premere **GO** per richiamare il menu EDIT PROGRAMS.
- > Premere ▼ o ▲ per selezionare il programma da eliminare.
- > Premere ►► per rimuovere il programma dall'elenco.
- > Premere il pulsante giallo per eliminare il programma, che viene quindi visualizzato in rosso.
- > Premere nuovamente il pulsante giallo per eliminare definitivamente il programma oppure premere ◀◀ due volte per ripristinare il programma nell'elenco.
- > Una volta eliminati i programmi desiderati, premere **EXIT** per uscire da tutti i menu.

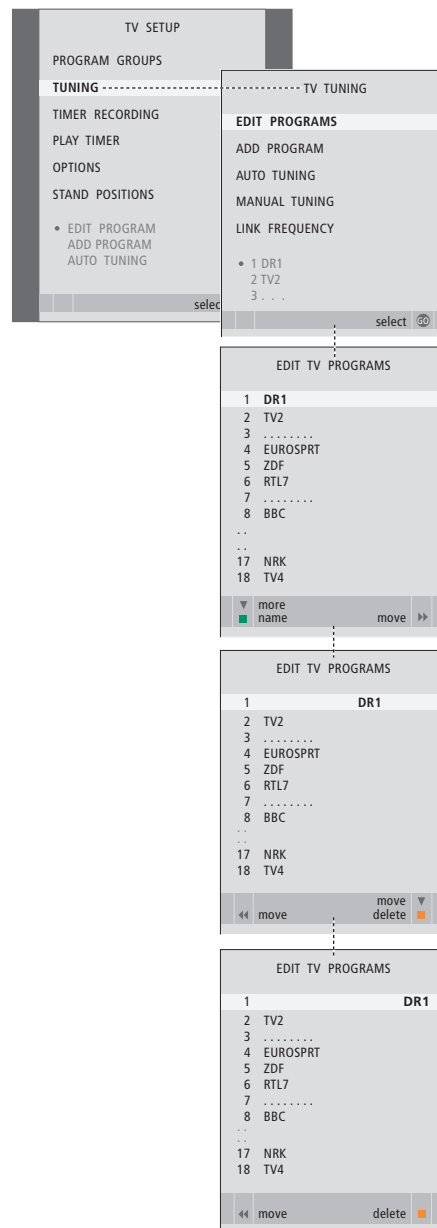

Denominazione di programmi sintonizzati

Il menu EDIT PROGRAMS consente inoltre di denominare manualmente tutti i programmi.

Per denominare un programma ...

- > Premere **TV** per accendere il televisore oppure **RADIO** per accendere la radio.
- > Premere **MENU** per richiamare il menu SETUP, quindi premere ▼ per evidenziare il menu TUNING.
- > Premere **GO** per richiamare il menu TUNING. EDIT PROGRAMS è già evidenziato.
- > Premere **GO** per richiamare il menu EDIT PROGRAMS.
- > Premere ▼ o ▲ per selezionare il programma che si desidera denominare.
- > Premere il pulsante verde per denominare il programma. Viene quindi attivato il menu che consente la denominazione.
- > Premere ▼ o ▲ per trovare i singoli caratteri che compongono il nome.
- > Premere ►► per passare al carattere successivo. Durante lo spostamento, il televisore suggerisce dei nomi, ma è sempre possibile utilizzare ▲ e ▼ o ◀◀e►► per immettere o modificare tutti i caratteri del nome scelto.
- > Premere **GO** per memorizzare il nome.
- > Se necessario, ripetere la procedura per denominare altri numeri di programma.
- > Dopo aver terminato la denominazione dei programmi desiderati, premere **GO** per confermare l'elenco modificato oppure premere **EXIT** per uscire da tutti i menu.

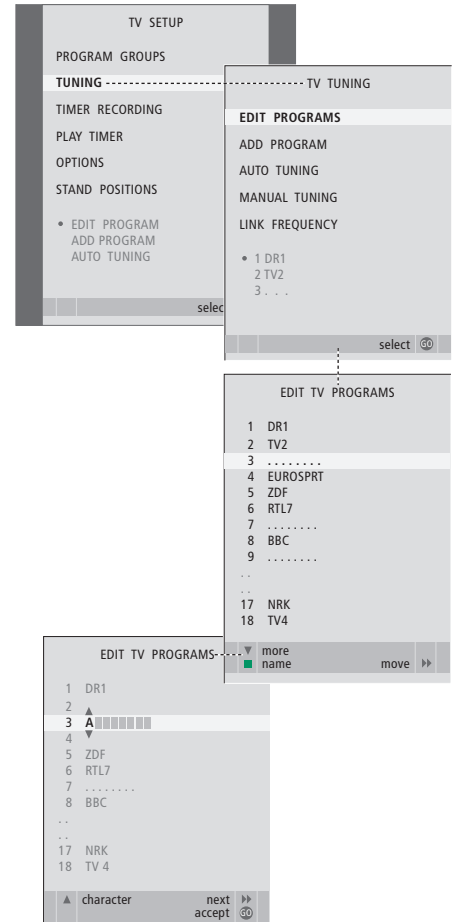

Sintonizzazione manuale dei canali TV sintonizzati

È possibile memorizzare i canali TV con numeri di programma particolari, nonché eseguire la sintonizzazione di precisione per la ricezione dei canali, indicare la presenza di programmi codificati e scegliere tipi di audio adatti ai singoli programmi.

- > Premere **TV** per accendere il televisore.
- > Premere **MENU** per richiamare il menu TV SETUP, quindi premere ▼ per evidenziare il menu TUNING.
- > Premere **GO** per richiamare il menu TV TUNING, quindi premere ▼ per selezionare il menu MANUAL TUNING.
- > Premere **GO** per richiamare il menu TV MANUAL TUNING.
- > Premere ▼ o ▲ per spostarsi tra le voci del menu.
- > Premere ◀ o ▶ per visualizzare le impostazioni per ciascuna voce.
- > Se si sceglie NAME, premere il pulsante verde per iniziare la procedura di denominazione. Utilizzare ▼ o ▲ e ► per immettere i caratteri che compongono il nome scelto.
- > Per richiamare il menu supplementare TV MANUAL TUNING, spostarsi su EXTRA, quindi premere **GO**. A questo punto è possibile eseguire la sintonizzazione di precisione, se necessaria, oppure selezionare il tipo di audio.
- > Una volta apportate le modifiche, premere **GO** per confermare le impostazioni.
- > Premere **GO** per memorizzare il canale regolato.
- > Premere **EXIT** per uscire da tutti i menu.

Se viene visualizzata la voce SYSTEM nel menu, accertarsi che sia visualizzato il sistema di trasmissione corretto prima di iniziare la sintonizzazione:

B/G ... per PAL/SECAM BG
 I ... per PAL I
 L ... per SECAM L
 M ... per NTSC M
 D/K ... per PAL/SECAM D/K

Se i programmi vengono trasmessi in due lingue e si desidera riprodurle entrambe, è possibile memorizzare due volte il canale, una volta per ciascuna lingua.

Anche se viene memorizzato un tipo di audio/lingua, è possibile scegliere uno dei tipi di audio disponibili durante la visione di un programma TV. Per ulteriori informazioni, vedere il capitolo "Regolazione del formato dell'audio e delle immagini", pagina 8 della Guida.

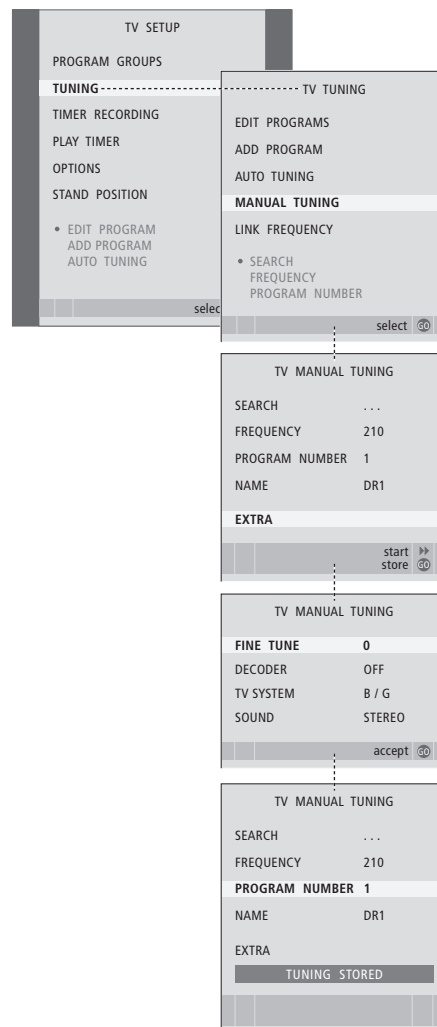

Sintonizzazione manuale delle emittenti FM o DAB sintonizzate

Se il televisore è dotato di un modulo FM o FM/DAB opzionale, è possibile sintonizzare le emittenti FM e DAB. Nella procedura di prima configurazione vengono sintonizzati entrambi i tipi di emittenti.

- > Premere **RADIO** per accendere la radio.
- > Premere **MENU** per richiamare il menu SETUP, quindi premere ▼ per evidenziare il menu TUNING.
- > Premere **GO** per richiamare il menu RADIO TUNING, quindi premere ▼ per selezionare il menu MANUAL TUNING.
- > Premere **GO** per richiamare il menu RADIO MANUAL TUNING.
- > Premere ▼ o ▲ per spostarsi tra le voci del menu.
- > Premere ◀ o ▶ per visualizzare le impostazioni per ciascuna voce.
- > Quando si passa da FM a DAB e viceversa, l'aspetto del menu cambia.
- > Se si sceglie NAME, premere il pulsante verde per iniziare la procedura di denominazione. Utilizzare ▼ o ▲ e ▶ per immettere i caratteri che compongono il nome scelto.
- > Una volta apportate le modifiche, premere **GO** per confermare le impostazioni.
- > Premere **GO** per memorizzare l'emittente regolata.
- > Premere **EXIT** per uscire da tutti i menu.

Voci del menu FM RADIO TUNING ...

FM/DAB ... Consente di scegliere tra FM e DAB.

SEARCH ... Consente di avviare la ricerca della banda di frequenza verso l'alto o verso il basso.

FREQUENCY ... Consente di selezionare una frequenza da sintonizzare.

PROGRAM NUMBER ... Consente di memorizzare o modificare il numero di programma. È possibile memorizzare fino a 99 emittenti radio.

NAME ... Per accedere alla funzione di denominazione e denominare l'emittente selezionata.

FINE TUNE ... Per eseguire la sintonizzazione di precisione di un'emittente o di un'emittente sintonizzata. La sintonizzazione di precisione è compresa nell'intervallo -4 e +4.

SOUND ... Consente di scegliere tra audio stereo e mono. Il ricevitore passa automaticamente in modalità mono se in modalità stereo il segnale risulta disturbato.

Voci del menu DAB RADIO TUNING ...

FM/DAB ... Consente di scegliere tra FM e DAB.

SEARCH ... Consente di avviare la ricerca della banda di frequenza verso l'alto o verso il basso.

CHANNEL ... Consente di selezionare un canale da memorizzare. Utilizzare i tasti numerici per immettere il numero di canale e cambiare i caratteri con i pulsanti freccia sinistra e destra.

(ENSEMBLE) ... Questo campo dà informazioni sull'ensemble trovato e non è possibile effettuare alcuna selezione.

PROGRAM ... Consente di scegliere tra diverse emittenti rilevate nell'ensemble trovato.

PROGRAM NUMBER ... Consente di memorizzare o modificare il numero di programma. È possibile memorizzare fino a 99 emittenti radio.

NAME ... Per accedere alla funzione di denominazione e denominare l'emittente selezionata.

RADIO MANUAL TUNING	
FM / DAB	FM
SEARCH	92.6
FREQUENCY	...
PROGRAM NUMBER	10
NAME	STRUER
FINE TUNE	0
SOUND	STEREO
store 	

RADIO MANUAL TUNING	
FM / DAB	DAB
SEARCH	...
CHANNEL	12 C
DR DAB	
PROGRAM	DR SOFT
PROGRAM NUMBER	10
NAME	DR SOFT
store 	

Voci del menu ADJUST DAB AERIAL ...

Non appena viene rilevato un ensemble, questo menu può essere utilizzato per ottimizzare la ricezione del segnale.

La barra visualizzata al di sopra del menu riporta la qualità della ricezione.

Se non vengono rilevati degli ensemble, è possibile immettere un numero di canale con i tasti numerici, modificare i caratteri con i tasti freccia sinistra e destra, quindi spostare l'antenna DAB fino a quando non viene visualizzato il nome di un "ensemble".

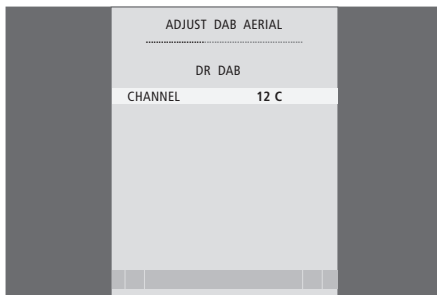

Il menu "ADJUST DAB AERIAL" fornisce aiuto nell'individuare il posizionamento ideale della propria antenna DAB.

Ruotare l'antenna DAB nella posizione in cui la barra riporta la ricezione massima.

Voci del menu DYNAMIC RANGE CONTROL ...

Per alcune emittenti DAB è possibile regolare la compressione del segnale audio con la funzione DRC (Dynamic Range Control). La compressione serve a compensare il rumore nelle immediate vicinanze.

Sono disponibili dodici impostazioni, con tre valori guida:

OFF (nessuna compressione)

MIDDLE (consigliato dal fornitore DAB)

MAX (compressione massima, due volte quella consigliata dal fornitore DAB).

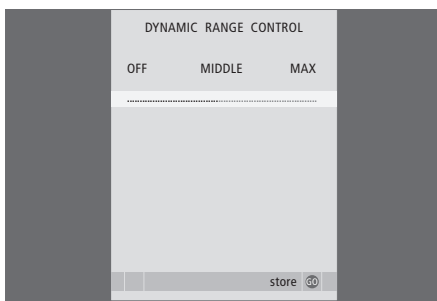

Le impostazioni del menu DAB DRC non incidono sulle emittenti non trasmesse con DRC.

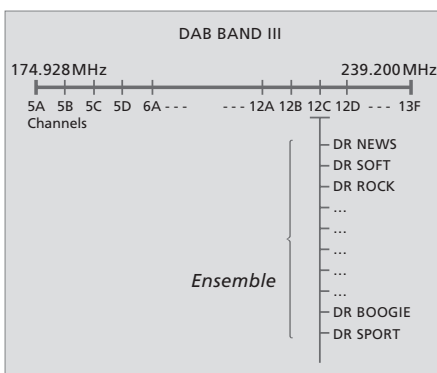

I fornitori del servizio DAB (Digital Audio Broadcast) trasmettono i programmi in gruppi detti ensemble. Un canale contiene un solo ensemble e un ensemble contiene di solito 5–10 emittenti. Alcuni fornitori del servizio DAB chiamano un ensemble "multiplex" oppure chiamano un'emittente "servizio".

È possibile impostare il televisore in modo che ricerchi canali TV ed emittenti radio.

Si possono preimpostare fino a 99 canali TV ed emittenti radio su altrettanti numeri di programma, identificandoli ciascuno con un numero e un nome diversi.

È possibile sintonizzare nuovi programmi, ad esempio in caso di trasloco, oppure risintonizzare dei programmi eliminati in precedenza.

Se la sintonizzazione viene eseguita mediante il menu ADD PROGRAM, i programmi precedentemente sintonizzati rimangono invariati. Ciò consente di mantenere il nome e l'ordine dei canali TV e delle emittenti radio negli elenchi e le eventuali impostazioni speciali memorizzate, quali quelle per il decodificatore o per il sistema di trasmissione.

Risintonizzazione mediante sintonizzazione automatica

È possibile risintonizzare tutti i canali TV e le emittenti radio consentendo al televisore di sintonizzarsi automaticamente su tutti i programmi.

- > Premere **TV** per accendere il televisore oppure **RADIO** per accendere la radio.
- > Premere **MENU** per richiamare il menu SETUP, quindi premere ▼ per evidenziare il menu TUNING.
- > Premere **GO** per richiamare il menu TUNING, quindi premere ▼ per selezionare il menu AUTO TUNING.
- > Premere **GO** per richiamare il menu AUTO TUNING.
- > Premere ► per avviare la sintonizzazione automatica.
- > Al termine della sintonizzazione automatica viene visualizzato il menu EDIT PROGRAMS. A questo punto è possibile ristimare l'ordine dei programmi, eliminarli o rinominarli.

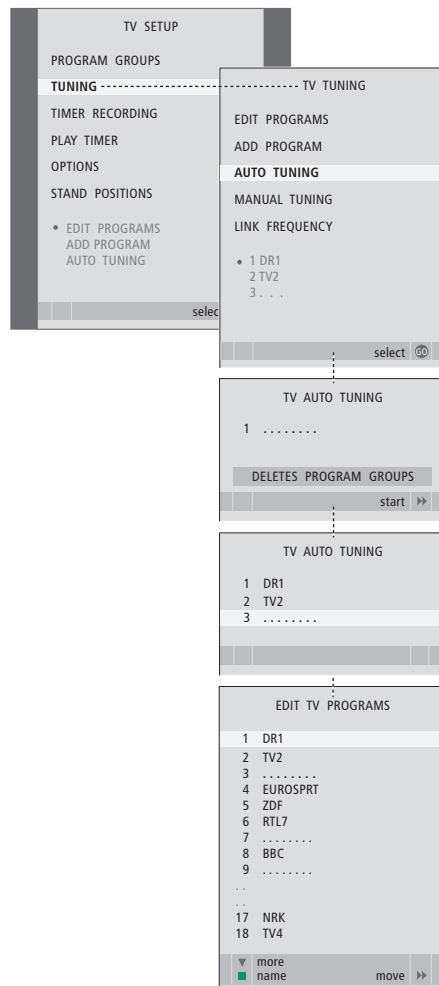

Nota: se si risintonizzano tutti i canali TV e le emittenti radio, tutti i gruppi di programmi e le impostazioni dei programmi eseguite vengono annullati!

Aggiunta di nuovi programmi

È possibile aggiungere un nuovo programma oppure aggiornare un programma sintonizzato che, ad esempio, è stato spostato dall'emittente.

- > Premere **TV** per accendere il televisore oppure **RADIO** per accendere la radio.
- > Premere **MENU** per richiamare il menu **SETUP**, quindi premere ▼ per evidenziare il menu **TUNING**.
- > Premere **GO** per richiamare il menu **TUNING**, quindi premere ▼ per selezionare il menu **ADD PROGRAM**.
- > Premere **GO** per richiamare il menu **ADD PROGRAM**.
- > Premere ►► per iniziare. I nuovi programmi vengono aggiunti automaticamente non appena vengono rilevati.
- > Al termine della sintonizzazione e dell'aggiunta di nuovi programmi, viene visualizzato il menu **EDIT PROGRAMS**. A questo punto è possibile risistemare l'ordine dei programmi, eliminarli o rinominarli. Il cursore evidenzia il primo nuovo programma tra quelli appena aggiunti all'elenco.

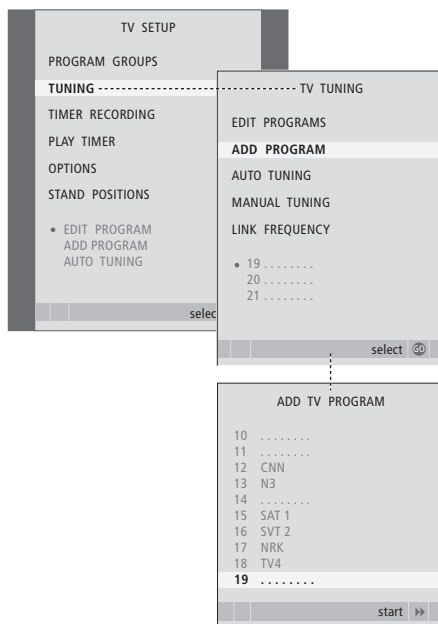

Impostazione delle posizioni del televisore

Se il televisore è dotato di uno stand motorizzato opzionale, è possibile orientarlo con il telecomando Beo4.

È altresì possibile programmare il televisore in modo che ruoti automaticamente verso la posizione di visione preferita quando viene acceso, ruoti in un'altra posizione durante l'ascolto, ad esempio, della radio e passi in una posizione di standby quando viene spento.

Il televisore può anche essere ruotato manualmente.

Selezionare la posizione che il televisore dovrà assumere quando è acceso e quella che dovrà assumere quando è spento.

- > Premere **TV** per accendere il televisore.
- > Premere **MENU** per richiamare il menu TV SETUP, quindi premere ▼ per evidenziare il menu STAND POSITIONS.
- > Premere **GO** per richiamare il menu STAND POSITIONS.
- > Premere **GO** per determinare la posizione VIDEO.
- > Premere ◀◀ o ▶▶ per orientare il televisore e posizionarlo in base alla posizione di visione.
- > Premere **GO** per memorizzare la posizione.

Per memorizzare la posizione dello stand quando la radio è accesa ...

- > Premere ▼ per passare ad AUDIO.
- > Premere **GO** per determinare la posizione AUDIO.
- > Premere ◀◀ o ▶▶ per orientare il televisore nella posizione desiderata.
- > Premere **GO** per memorizzare la posizione.

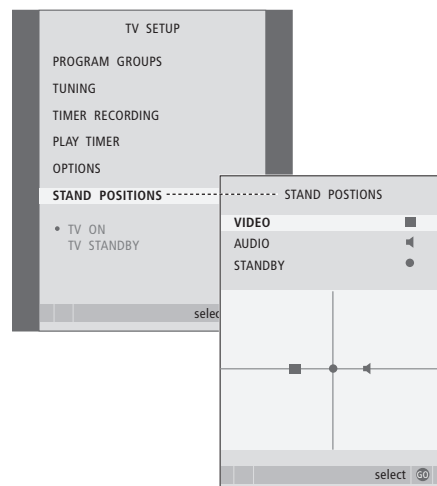

Per memorizzare una posizione dello stand per il televisore spento o in standby ...

- > Premere ▼ per passare ad STANDBY.
- > Premere **GO** per determinare la posizione STANDBY.
- > Premere ◀◀ o ▶▶ per orientare il televisore nella posizione desiderata.
- > Premere **GO** per memorizzare la posizione.
- > Premere **EXIT** per uscire dai menu.

NOTA! Per ulteriori informazioni sulla prima configurazione dello stand motorizzato, vedere il capitolo "Prima configurazione del televisore", pagina 16.

Se il televisore viene programmato per accendersi o spegnersi a un particolare orario oppure se viene programmata la registrazione di un programma con il timer su un videoregistratore collegato, l'orologio garantisce che queste funzioni vengano attivate e disattivate all'ora esatta.

Il modo più semplice per regolare l'orologio è sincronizzarlo con il servizio di televideo di un canale TV sintonizzato utilizzando il menu CLOCK. Se si sceglie di sincronizzare l'orologio è sufficiente avvalersi del servizio di televideo offerto dal programma TV che si sta guardando. Se non è disponibile un servizio di televideo, è possibile regolare l'orologio manualmente.

Per visualizzare l'orologio sullo schermo, premere più volte LIST fino a visualizzare CLOCK sul telecomando Beo4, quindi premere GO. Per rimuovere nuovamente l'orologio, ripetere la procedura.*

Prima di sincronizzare l'orologio con un canale sintonizzato, accertarsi che tale canale offra un servizio di televideo.

- > Premere **TV** per accendere il televisore.
- > Premere **MENU** per richiamare il menu TV SETUP, quindi premere ▼ per evidenziare il menu **OPTIONS**.
- > Premere **GO** per richiamare il menu **OPTIONS**, quindi premere ▼ per evidenziare il menu **CLOCK**.
- > Premere **GO** per richiamare il menu **CLOCK**.
- > Premere ◀ o ▶ per visualizzare le impostazioni per ciascuna voce.
- > Premere ▲ o ▼ per spostarsi tra le voci del menu. È sufficiente immettere l'orario manualmente se **SYNCHRONISE** è impostato su **NO**.
- > Premere **GO** per memorizzare le impostazioni dell'ora e della data oppure ...
- > ... Premere **EXIT** per uscire dal menu senza memorizzarle.

Se l'orologio non si aggiorna con il passaggio dall'ora solare all'ora legale, selezionare il programma con il quale l'orologio è stato sincronizzato inizialmente.

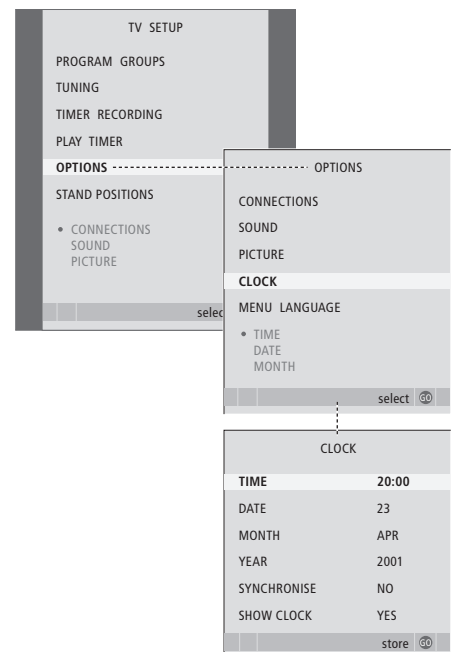

Abbreviazioni per i mesi

Jan ...	Gennaio	Jul ...	Luglio
Feb ...	Febbraio	Aug ...	Agosto
Mar ...	Marzo	Sep ...	Settembre
Apr ...	Aprile	Oct ...	Ottobre
May ...	Maggio	Nov ...	Novembre
Jun ...	Giugno	Dec ...	Dicembre

*NOTA! Per visualizzare la funzione CLOCK sul telecomando Beo4, aggiungerla dapprima all'elenco delle funzioni di Beo4. Per ulteriori informazioni, vedere il capitolo "Personalizzazione di Beo4", pagina 66.

Le impostazioni dell'immagine e dell'audio sono programmate in fabbrica su valori neutri che soddisfano la maggior parte delle condizioni di visione e di ascolto. Tuttavia è possibile modificarle in base alle necessità.

È possibile regolare la luminosità, il colore o il contrasto. Le impostazioni dell'audio includono il volume, i toni alti e i toni bassi.

Le impostazioni dell'immagine e dell'audio possono essere memorizzate in modo temporaneo, ovvero fino allo spegnimento del televisore, oppure in modo permanente.

Per ulteriori informazioni su come modificare il formato dell'immagine vedere pagina 9 della Guida.

Regolazione della luminosità, del colore o del contrasto

È possibile regolare le impostazioni dell'immagine mediante il menu PICTURE. Le impostazioni temporanee vengono annullate allo spegnimento del televisore.

- > Premere **TV** per accendere il televisore.
- > Premere **MENU** per richiamare il menu TV SETUP, quindi premere ▼ per evidenziare il menu OPTIONS.
- > Premere **GO** per richiamare il menu OPTIONS, quindi premere ▼ per evidenziare il menu PICTURE.
- > Premere **GO** per richiamare il menu PICTURE.
- > Premere ▲ o ▼ per spostarsi tra le voci del menu.
- > Premere ◀◀ o ▶▶ per regolare i valori.
- > Premere **EXIT** per memorizzare le impostazioni fino allo spegnimento del televisore oppure ...
- > ... Premere **GO** per memorizzare le impostazioni in modo permanente.

Per rimuovere brevemente l'immagine dallo schermo, premere ripetutamente LIST fino a visualizzare P.MUTE su Beo4, quindi premere GO. Per ripristinare l'immagine, premere un pulsante del dispositivo, ad esempio TV.

Voci del menu PICTURE ...

BRIGHTNESS ... Consente di regolare la luminosità dell'immagine.

CONTRAST ... Consente di regolare il livello del contrasto dell'immagine.

COLOUR ... Consente di regolare l'intensità del colore dell'immagine.

Nel caso di dispositivi video che utilizzano il segnale NTSC, nel menu è presente una quarta opzione di regolazione, Tint (sfumatura del colore).

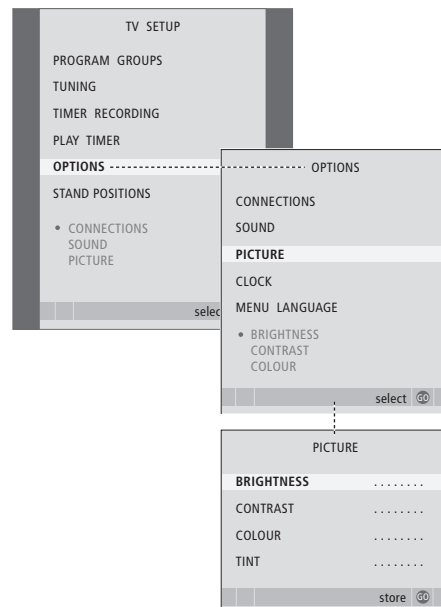

Modifica di volume, toni bassi o alti

È possibile regolare le impostazioni audio tramite il menu SOUND SETUP. Le impostazioni temporanee vengono annullate allo spegnimento del televisore.

- > Premere **TV** per accendere il televisore.
- > Premere **MENU** per richiamare il menu TV SETUP, quindi premere ▼ per evidenziare il menu OPTIONS.
- > Premere **GO** per richiamare il menu OPTIONS, quindi premere ▼ per evidenziare il menu SOUND.
- > Premere **GO** per richiamare il menu SOUND.
- > Premere ▲ o ▼ per spostarsi tra le voci del menu.
- > Premere ◀ o ▶ per regolare i valori oppure scegliere un'impostazione.
- > Premere **EXIT** per memorizzare le impostazioni fino allo spegnimento del televisore oppure ...
- > ... Premere **GO** per memorizzare le impostazioni in modo permanente.

Se si collegano diffusori o cuffie ...

Il contenuto del menu SOUND dipende dai dispositivi collegati al televisore.

Voci del menu SOUND SETUP/SOUND ADJUSTMENT ...

VOLUME ... Consente di regolare il volume del televisore all'accensione.

(CENTRE) ... Disponibile solo se i diffusori sono collegati al televisore. Consente di regolare il bilanciamento tra i diffusori esterni e interni.

(BALANCE) ... Consente di regolare il bilanciamento tra i diffusori.

BASS ... Consente di regolare il livello dei toni bassi.

TREBLE ... Consente di regolare il livello dei toni alti.

LOUDNESS ... Consente di compensare la mancanza di sensibilità dell'orecchio umano alle alte e basse frequenze, le quali vengono aumentate per livelli di volume bassi in modo che i toni musicali bassi diventino più dinamici. La sonorità può essere impostata su ON o OFF.

Le voci di questo menu variano in base alla configurazione dei diffusori.

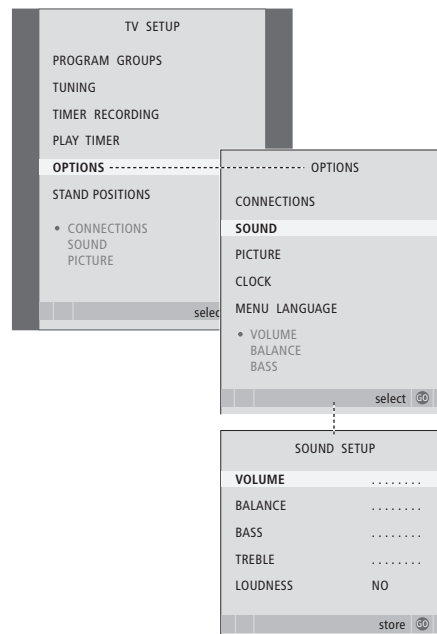

Scelta della lingua dei menu

È possibile modificare in qualsiasi momento la lingua dei menu selezionata durante la prima configurazione del televisore.

Una volta scelta la lingua dei menu, tutti i menu e i messaggi vengono visualizzati nella lingua prescelta.

È possibile utilizzare il menu TV SETUP per selezionare la lingua dei menu a schermo. Il testo visualizzato cambia mentre si passa da una lingua a un'altra.

- > Premere **TV** per accendere il televisore.
- > Premere **MENU** per richiamare il menu TV SETUP, quindi premere ▼ per evidenziare il menu OPTIONS.
- > Premere **GO** per richiamare il menu OPTIONS, quindi premere ▼ per evidenziare il menu MENU LANGUAGE.
- > Premere **GO** per richiamare il menu MENU LANGUAGE.
- > Utilizzare ▼ e ▲ per spostarsi sulla lingua desiderata.
- > Premere **GO** per effettuare la scelta.
- > Premere **STOP** per tornare ai menu precedenti oppure premere **EXIT** per uscire direttamente da tutti i menu.

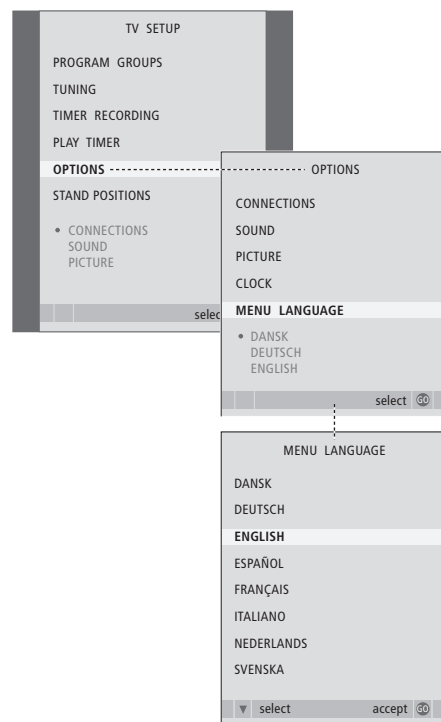

Il display della radio è modificabile in qualsiasi momento. Questa scelta determina cosa viene visualizzato sullo schermo quando si ascolta la radio.

Quando viene visualizzato il tipo di display della radio nel menu RADIO DISPLAY, viene visualizzato un esempio del risultato finale.

- > Premere **RADIO** per accendere la radio.
- > Premere **MENU** per richiamare il menu RADIO SETUP, quindi premere ▼ per evidenziare il menu TUNING.
- > Premere **GO** per richiamare il menu RADIO TUNING, quindi premere ▼ per selezionare il menu RADIO DISPLAY.
- > Premere **GO** per richiamare il menu RADIO DISPLAY.
- > Premere ◀▶ per modificare le impostazioni.
- > Premere **GO** per memorizzare l'opzione selezionata.
- > Premere **STOP** per tornare ai menu precedenti oppure premere **EXIT** per uscire direttamente da tutti i menu.

Voci del menu RADIO DISPLAY ...

STYLE ... Selezionare le impostazioni dello schermo durante l'ascolto della radio. Le opzioni disponibili sono:

MAXIMUM ... Viene visualizzato il testo trasmesso dall'emittente, nonché il numero di programma radio, il nome del programma radio, la frequenza o il nome dell'ensemble.

TIME OUT ... Viene visualizzato il display dell'opzione Maximum e viene rimosso quando il testo trasmesso dall'emittente è stato mostrato una volta*.

MINIMUM ... Viene visualizzato il numero di programma e il nome dell'emittente radio.

OFF ... Nessun display in modalità radio.

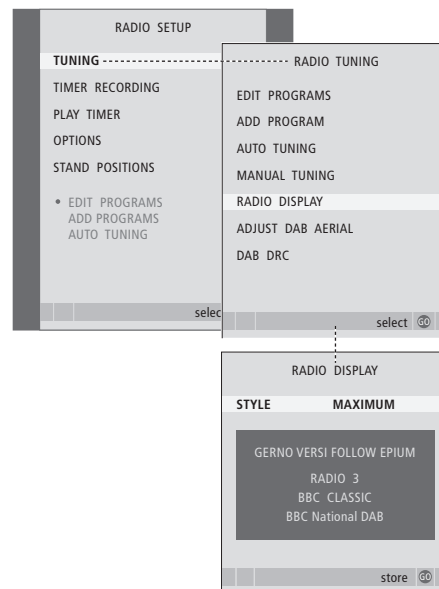

*NOTA! Se è stato selezionato il tipo di display "TIME OUT", il display della radio può essere rapidamente visualizzato sullo schermo premendo GO.

In questo capitolo viene descritto come posizionare e collegare il televisore e vengono illustrati i pannelli delle prese.

Seguire la procedura descritta di seguito per eseguire l'installazione del televisore:

- Disimballare il televisore
- Scegliere l'ambiente appropriato per il televisore
- Fissare il televisore sullo stand o sulla staffa prescelti
- Posizionare il televisore
- Collegare i cavi, i dispositivi supplementari e i diffusori

Questa procedura è descritta in modo più approfondito nelle pagine che seguono.

Funzioni avanzate, 5

Tutto ciò che è necessario sapere sulle funzioni avanzate del televisore, ad esempio come utilizzare la riproduzione programmata, lo standby programmato e un set-top box collegato. Come utilizzare un impianto audio surround.

Sintonizzazione e impostazione delle preferenze, 15

Informazioni su come configurare il televisore la prima volta e come sintonizzare i programmi. In questo capitolo sono inoltre incluse informazioni sull'impostazione dell'ora, della data, delle posizioni dello stand, dell'immagine e dell'audio.

Collocazione, prese e collegamenti, 35

- Installazione del televisore, 36
- Prese per fotocamera/videocamera e cuffie, 39
- Pannello delle prese, 40
- Collegamento di dispositivi video supplementari, 42
- Registrazione di dispositivi video supplementari, 46
- Configurazione dei diffusori – audio surround, 48

Il sistema BeoLink, 55

Informazioni su come collegare un impianto audio al televisore e azionare un impianto audio/video integrato. Presenta inoltre informazioni su come eseguire collegamenti, azionare un impianto collegato, configurare il televisore in una stanza collegata e personalizzare il telecomando Beo4 per adattarlo al proprio impianto.

Indice, 68

Installazione del televisore

Per ulteriori informazioni su come fissare e posare i cavi sul retro del televisore, vedere pagina 38.

Per ulteriori informazioni sui pannelli delle prese, vedere pagina 40.

Movimentazione del televisore

- Si consiglia di evitare di esporre il televisore alla luce diretta del sole e alla luce artificiale, quale quella di un faretto, poiché ciò potrebbe ridurre la sensibilità del ricevitore del telecomando. Se lo schermo si surriscalda possono comparire macchie nere sull'immagine. Queste scompaiono non appena il televisore torna alla temperatura normale.
- Per evitare lesioni, utilizzare solo stand e staffe Bang & Olufsen.
- Accertarsi che il televisore sia installato, posizionato e collegato nel modo qui descritto.
- Il televisore è stato realizzato solo per uso in ambienti domestici e privi di umidità soggetti a temperature comprese tra 10 e 40 °C.
- Non posare oggetti sopra il televisore.
- Appoggiare sempre il televisore su una superficie solida e stabile.
- Non tentare di aprire il televisore. Lasciare che queste operazioni vengano eseguite da personale tecnico qualificato.

Descrizione dei pannelli delle prese

- 1 Coperchio per la staffa di fissaggio per lo stand opzionale e la staffa a parete. Tirare la base verso l'esterno per rimuovere il coperchio.
- 2 Pannello prese principale. Per ulteriori informazioni, vedere pagina 40.
- 3 Coperchio della presa DVI per collegare un computer. Per ulteriori informazioni, vedere pagina 41.
- 4 Coperchio del pannello prese principale. Tirare la base verso l'esterno per rimuovere il coperchio.
- 5 Coperchio del lettore schede opzionale per l'accesso ai programmi DVB.
- 6 Coperchio delle prese per fotocamera/ videocamera e cuffie. Spingere per aprire, spingere di nuovo per chiudere.
- 7 Scanalatura cavo. È importante che tutti i cavi passino attraverso la scanalatura e vengano fissati con l'apposita fascetta per evitare che si scolleghino accidentalmente dalle prese. Per ulteriori informazioni, vedere pagina 38.

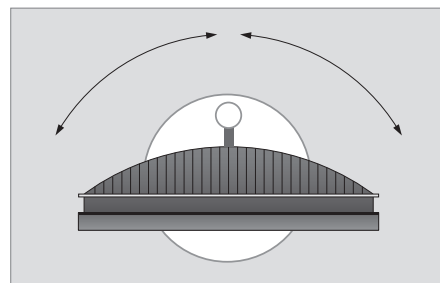

Se si dispone di uno stand motorizzato, lasciare spazio sufficiente intorno al televisore perché possa ruotare liberamente. Il televisore può altresì essere orientato manualmente.

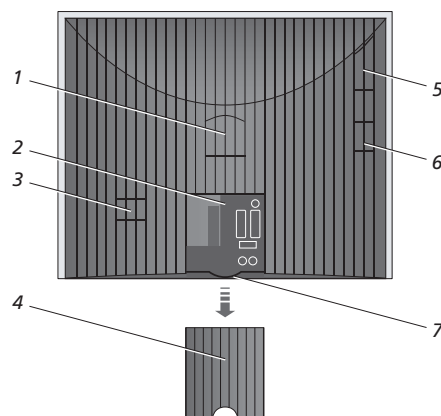

Opzioni di posizionamento

Il televisore può essere posizionato in diversi modi, alcuni dei quali sono illustrati a destra. Per ulteriori informazioni, contattare il proprio rivenditore Bang & Olufsen.

Se il televisore viene posizionato su uno degli stand motorizzati o sulla staffa a parete, è possibile inclinarlo verso l'alto e verso il basso e ruotarlo a destra e a sinistra. Tenere presente, tuttavia, che l'inclinazione può essere eseguita solo manualmente.

Quando si monta il televisore sulla base, sullo stand o sulla staffa a parete, è possibile utilizzare la confezione per sostenere il prodotto. Ciò facilita il montaggio. Per ulteriori informazioni, vedere la guida fornita con gli accessori.

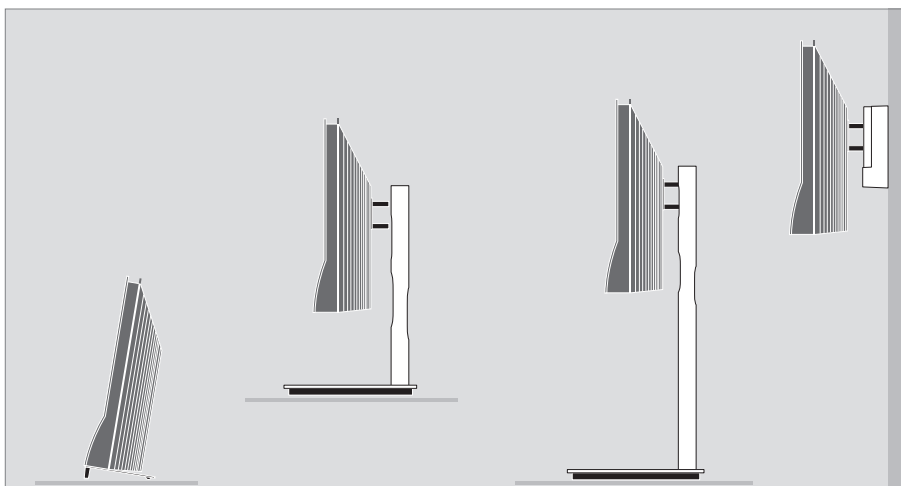

Per fissare il coperchio del diffusore: *Inclinare leggermente il coperchio del diffusore verso la destra delle staffe a e b. Far scorrere adesso il coperchio verso sinistra perché i punti di aggancio si inseriscano nelle staffe corrispondenti (a, b e c) sul televisore.*

Utilizzare il pollice e spingere il coperchio verso destra per sbloccarlo e rimuoverlo, quindi estrarlo.

Collegamento dell'antenna e dell'alimentazione

Per installare solo il televisore è sufficiente collegare l'antenna TV alla presa TV e collegare l'antenna della radio alla presa FM e collegare il televisore alla rete elettrica come mostrato a destra.

Se il televisore è dotato del modulo opzionale DAB, è necessario collegare anche l'antenna DAB.

Se si utilizza un'antenna DAB ...

- Utilizzare il menu DAB AERIAL ADJUSTMENT descritto a pagina 23 per informazioni su come posizionare l'antenna. Dal menu è possibile capire quanto forte è il segnale DAB.
- Verificare di appendere o fissare l'antenna verticalmente.

Se si desidera collegare al televisore dei diffusori, un impianto audio oppure un altro dispositivo, attivare l'alimentazione elettrica solo dopo aver completato tutti i collegamenti!

Il cavo dell'alimentazione e la relativa spina in dotazione sono stati progettati specificamente per il televisore. Se la spina viene sostituita o il cavo dell'alimentazione viene danneggiato in qualche modo, la qualità dell'immagine televisiva viene compromessa.

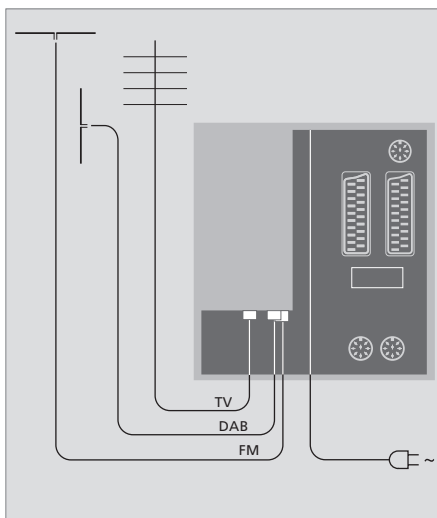

Dopo aver completato i collegamenti e fissato i cavi come descritto in questa pagina, accendere l'interruttore di alimentazione. Una minuscola luce rossa compare sotto lo schermo, a indicare che il sistema è in standby ed è pronto per l'uso. Se viene installato solo il televisore, è adesso possibile sintonizzare i programmi come illustrato nel capitolo "Prima configurazione del televisore", pagina 16.

Il televisore è stato ideato per rimanere in modalità standby quando non viene utilizzato. Pertanto, per facilitare l'uso del telecomando, è essenziale non scollegarlo dalla rete dell'alimentazione. Per spegnere completamente il televisore è necessario scollegarlo dalla presa a muro.

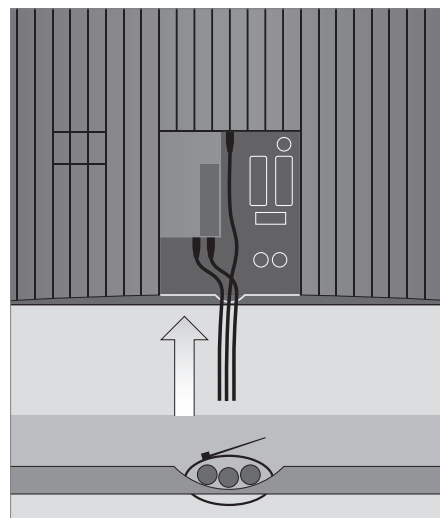

IMPORTANTE! Tutti i cavi devono essere fissati al televisore utilizzando la fascetta in dotazione.

Una volta effettuati tutti i collegamenti e fissato i cavi, riporre il coperchio di protezione.

È possibile collegare delle cuffie e ascoltare un programma oppure collegare una videocamera per vedere filmati amatoriali sul televisore. Se è collegato un videoregistratore BeoCord V 8000, è possibile copiare le registrazioni effettuate con la videocamera su una videocassetta.

Prese per collegamenti temporanei

PHONES

Le cuffie stereofoniche possono essere collegate alla presa identificata come PHONES. L'audio dei diffusori è disattivato quando le cuffie vengono collegate e viene ripristinato quando vengono scollegate.

Le prese che seguono servono per il collegamento di una videocamera:

VIDEO

Per il segnale video.

R – L

Per il collegamento audio, per il canale audio destro e sinistro rispettivamente.

Visione delle immagini digitali sul televisore

Per vedere le immagini di una fotocamera, collegare quest'ultima e accendere il televisore. Il televisore registra automaticamente il segnale ed è possibile vedere delle immagini fisse sullo schermo.

Se il segnale dalla fotocamera è spento ...

- > Premere più volte LIST fino a visualizzare CAMERA sul telecomando Beo4, quindi premere GO.

Per visualizzare l'opzione CAMERA su Beo4 è necessario dapprima aggiungerla all'elenco delle funzioni di Beo4. Per ulteriori informazioni, vedere il capitolo "Personalizzazione di Beo4", pagina 66.

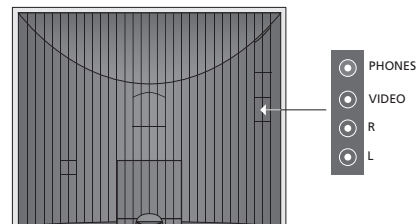

Visione e copia da una videocamera

Se si dispone di un videoregistratore quale BeoCord V 8000 collegato al televisore e si collega la videocamera, è possibile copiare le registrazioni effettuate con la videocamera su una videocassetta.

Per copiare una registrazione da una videocamera ...

- > Collegare la videocamera e avviare la riproduzione della registrazione sulla videocamera. Il televisore registra automaticamente il segnale ed è possibile vedere le immagini sullo schermo.
- > Premere due volte RECORD per avviare la registrazione.

Se si seleziona un altro dispositivo o si spegne il televisore durante la registrazione da videocamera, la registrazione si rovina. Non è possibile vedere programmi TV durante la registrazione.

Pannello delle prese

Il pannello delle prese del televisore consente di collegare i cavi per i segnali in entrata e altri dispositivi supplementari, quali un videoregistratore o un impianto musicale Bang & Olufsen.

Le prese AV sono le prese principali per il collegamento di dispositivi supplementari. È necessario che ciascun dispositivo collegato a queste prese venga registrato nel menu CONNECTIONS. Per ulteriori informazioni, vedere il capitolo *“Prima configurazione del televisore”*, pagina 16.

È inoltre possibile collegare un computer e utilizzare il televisore come monitor.

Prese sul retro

AV3

L

Canale sinistro, segnale di linea (per l'audio proveniente dal PC).

R

Canale destro, segnale di linea (per l'audio proveniente dal PC).

Y – Pb – Pr

Per il collegamento di dispositivi esterni.

LINK

Preso di uscita dell'antenna per la distribuzione di segnali video in altre stanze. Richiede anche un amplificatore RF Link.

DVB DATA

Da utilizzare solo per attività di manutenzione.

~

Preso per il collegamento alla rete elettrica.

DAB

Preso per l'ingresso dell'antenna per l'antenna DAB. Disponibile solo se il televisore è dotato di un modulatore FM/DVB opzionale.

TV

Preso per l'ingresso dell'antenna dall'antenna esterna o rete TV via cavo oppure dal televisore della stanza principale se il televisore è installato in una stanza collegata.

FM/DVB

Preso per l'ingresso dell'antenna dall'antenna FM o DVB. Disponibile solo se il televisore è dotato di un modulo FM o DVB opzionale.

STAND

Per il collegamento di uno stand motorizzato.

AV2 (AV)

Preso a 21 poli per il collegamento AV di altri dispositivi, come un lettore DVD, un set-top box, un secondo decodificatore o una console per videogiochi.

La presa può essere usata in luogo di una scatola di espansione AV2, che permette di collegare contemporaneamente altri dispositivi video non Bang & Olufsen.

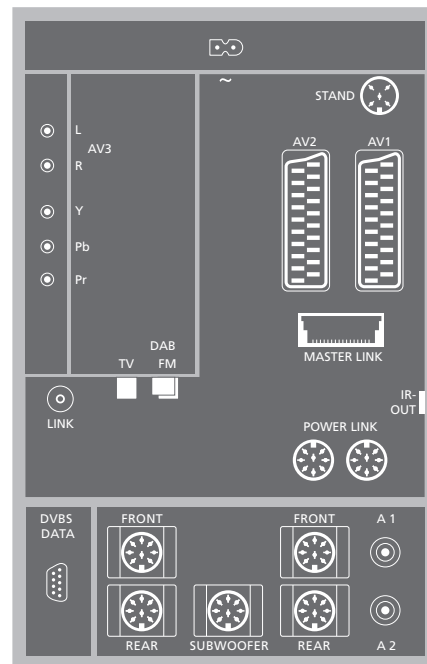

AV1 (AV VMEM)

Preso a 21 poli per il collegamento di un videoregistratore Bang & Olufsen, di un set-top box, di un decodificatore oppure di un altro videoregistratore. È possibile collegare altri tipi di dispositivi supplementari.

MASTER LINK

Preso utilizzata per collegare un impianto musicale compatibile Bang & Olufsen. È inoltre possibile utilizzarla per distribuire l'audio in tutta la casa mediante il sistema BeoLink.

POWER LINK

Preso utilizzata per il collegamento di diffusori esterni Bang & Olufsen.

IR out

Preso per collegare un set-top box.

Le prese per diffusori e digitali riportate di seguito sono disponibili unicamente se il televisore è dotato di modulo opzionale per audio surround:

REAR

Le due prese vengono utilizzate per collegare i diffusori posteriori esterni in una configurazione audio surround.

FRONT

Le due prese vengono utilizzate per collegare i diffusori anteriori esterni in una configurazione audio surround.

SUBWOOFER

Preso utilizzata per collegare un subwoofer BeoLab 2 in una configurazione audio surround.

A1 – A2

Per ingresso audio digitale da dispositivi esterni collegati a un gruppo di prese AV.

Collegamento del computer, presa DVI

Scollegare il televisore, il computer, e tutti gli altri dispositivi collegati al computer dalla rete elettrica.

Usando il tipo di cavo appropriato, collegare un'estremità alla presa DVI o VGA in uscita dal computer e l'altra estremità alla presa DVI del televisore.

Per ascoltare l'audio dal computer nei diffusori del televisore, utilizzare l'apposito cavo e collegare l'uscita audio del computer alle prese L e R del televisore.

Ricollegare il televisore, il computer, e tutti i dispositivi collegati al computer alla rete.



DVI

Collegamento DVI per la ricezione di immagini grafiche digitali o analogiche da un PC esterno. Supporta le seguenti risoluzioni: 60 Hz; 640 × 480, 800 × 600, 848 × 480, 1024 × 576, 1024 × 768, 1280 × 720, 1360 × 768.

IMPORTANTE! Per collegare un computer al televisore e utilizzare il televisore come monitor, scollegare il televisore, il computer e tutti i dispositivi collegati al computer dalla rete elettrica prima di collegare il computer al televisore.

Inoltre, il computer deve essere collegato a una presa dotata di messa a terra come specificato nelle istruzioni di configurazione del computer.

Alcune funzioni video possono subire delle variazioni se un apparecchio HD è collegato al televisore:

- Il menu del Set-top Box Controller descritto a pagina 8 non viene visualizzato;
- Se è selezionato FORMAT 2 per immagini letter-box, come descritto a pagina 11 della Guida, non è possibile scorrere l'immagine in alto o in basso;
- Non è possibile distribuire l'audio o l'immagine da un dispositivo HD a un prodotto in una stanza collegata;
- Non è possibile registrare un dispositivo HD, a meno che questo non fornisca un segnale SD (Standard Definition);

In questo capitolo viene descritto come collegare dei dispositivi video supplementari al televisore.

Un decodificatore può essere collegato al televisore mediante le prese AV2. Se nella configurazione è incluso anche un videoregistratore Bang & Olufsen, è opportuno collegare il decodificatore al videoregistratore.

Un set-top box può essere collegato a una qualsiasi presa AV.

Se viene collegato un videoregistratore Bang & Olufsen, è necessario collegarlo alla presa AV1 e il televisore lo rileva automaticamente.

Accertarsi che tutti i dispositivi collegati siano registrati nel menu CONNECTIONS. Per ulteriori informazioni, vedere il capitolo "Registrazione di dispositivi video supplementari", pagina 46.

Collegamento di un decodificatore

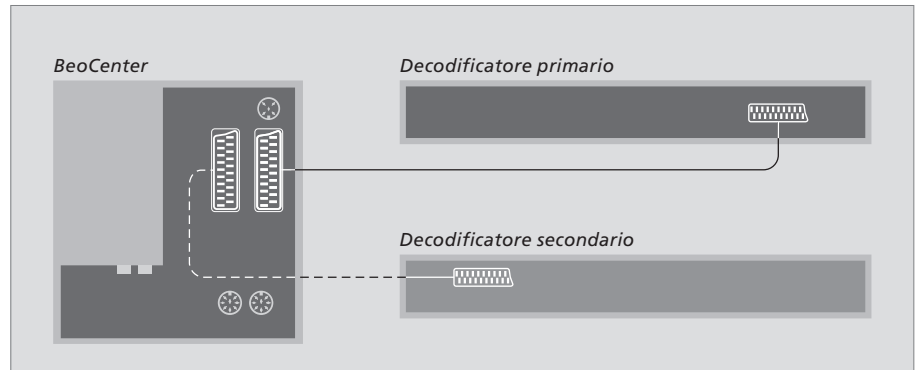

Prima di collegare tutti i dispositivi esterni, scollegare tutti gli impianti dalla rete di alimentazione.

- > Collegare il cavo proveniente dall'antenna esterna alla presa TV sul televisore.
- > Collegare il decodificatore alla presa AV1 a 21 poli sul pannello delle prese del televisore.

Per collegare un decodificatore RF, collegare il cavo dell'antenna esterna alla presa di ingresso del decodificatore e inviare il segnale o il cavo alla presa dell'antenna del televisore (contrassegnata come "TV IN").

Rilevamento di programmi sintonizzati e del decodificatore

Nella maggior parte dei casi un decodificatore collegato viene registrato automaticamente durante la sintonizzazione. Il decodificatore dovrebbe rilevare automaticamente i programmi che hanno bisogno di decodifica. Tuttavia, se ciò non accade, è possibile regolarne l'impostazione mediante il menu MANUAL TUNING. Per ulteriori informazioni, vedere la sezione "Sintonizzazione manuale dei canali TV sintonizzati" nel capitolo "Modifica dei programmi sintonizzati", pagina 23.

Collegamento di un set-top box

Prima di collegare tutti i dispositivi esterni, scollegare tutti gli apparecchi dalla rete elettrica.

- > Collegare un'estremità di un cavo AV a 21 poli al set-top box.
- > Collegare il cavo a una delle prese AV1 o AV2 poste sul retro del televisore.
- > Collegare il trasmettitore IR alla presa IR OUTPUT sul televisore.
- > Se il set-box offre il segnale video HDTV e il televisore dispone della funzione HD-ready, collegare il set-top box anche alla presa DVI-I o Y-Pb-Pr.
- > Collegare il trasmettitore IR al ricevitore IR del set-top box.

Per poter utilizzare il telecomando fornito con il set-top box non coprimo interamente il ricevitore IR.

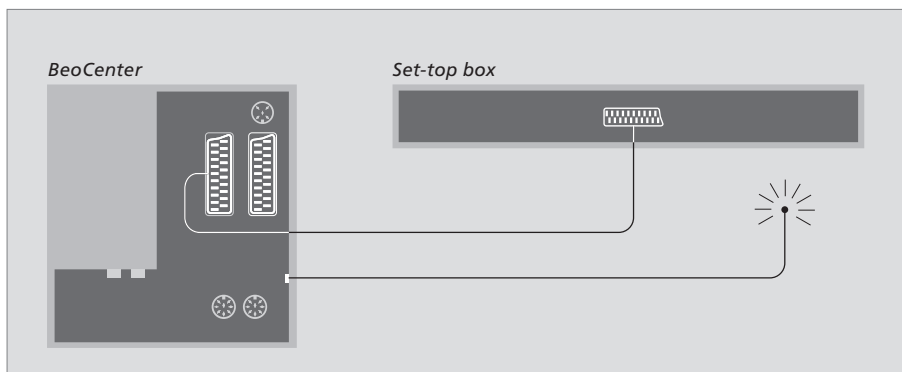

Standby automatico ...

Se viene registrato un set-top box nel menu CONNECTIONS, è possibile selezionare un'ora in cui il set-top box passi in modalità "AUTO STANDBY", ovvero l'ora in cui il set-top box collegato passi automaticamente in standby.

Le opzioni disponibili sono:

- AFTER 0 MIN ... Il set-top box passa in standby non appena viene selezionato un altro dispositivo.
- AFTER 30 MIN ... Il set-top box passa in standby dopo che sono trascorsi 30 minuti dalla selezione di un altro dispositivo*.
- AT TV STANDBY ... Il set-top box passa in standby non appena il televisore viene portato in standby.
- NEVER ... Il set-top box non passa in standby automaticamente.
- FOLLOW TV ... Il set-top box si accende all'accensione del televisore e passa in standby quando il televisore passa in standby.

È necessario che i set-top box siano installati nel modo indicato nella documentazione a essi allegata.

** Se il televisore viene portato in standby prima che siano trascorsi 30 minuti, anche il set-top box passa in standby.*

Collegamento di un videoregistratore Bang & Olufsen

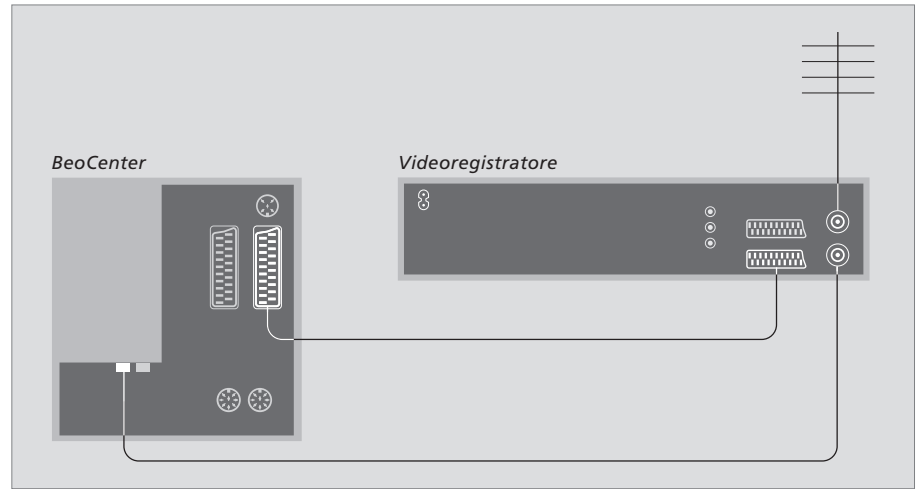

Prima di collegare tutti i dispositivi esterni, scollegare tutti gli apparecchi dalla rete elettrica.

- > Collegare un'estremità di un cavo AV a 21 poli alla presa AV posta sul retro del videoregistratore.
- > Quindi passare il cavo fino alla presa AV1 sul retro del televisore.

BeoCord V 8000

Alcune funzioni di BeoCord V 8000 operano diversamente con questo televisore rispetto a quanto descritto nella guida di BeoCord V 8000 e alcune non sono disponibili. Un supplemento per il videoregistratore BeoCord V 8000 è disponibile presso il proprio rivenditore Bang & Olufsen.

Collegamento dell'antenna

Utilizzare il collegamento dell'antenna esterna (oppure il collegamento alla rete TV via cavo) e il cavo dell'antenna forniti con il videoregistratore.

- > Collegare il cavo proveniente dall'antenna esterna alla presa d'ingresso del segnale contrassegnata con  sul pannello posteriore del videoregistratore.
- > Dirigere il segnale dell'antenna al televisore utilizzando il cavo dell'antenna fornito con il videoregistratore.
- > Inserire un'estremità del cavo nella presa "TV" sul videoregistratore e l'altra estremità nella presa dell'antenna "TV" sul pannello delle prese del televisore.

Se si collegano dei dispositivi video supplementari al televisore, è opportuno registrarli nel menu CONNECTIONS.

La prima volta che viene configurato l'impianto, ogni dispositivo collegato in quel momento viene rilevato dal televisore e il menu CONNECTIONS viene visualizzato automaticamente sullo schermo. Se un dispositivo viene collegato successivamente, in modo permanente, è necessario registrarlo nel menu CONNECTIONS.

Per ulteriori informazioni su dove e come collegare i dispositivi supplementari, vedere il capitolo "Pannello delle prese", pagina 40.

Dispositivi collegati

La registrazione dei dispositivi collegati al televisore consente di attivarli mediante il telecomando Beo4.

- > Premere **TV** per accendere il televisore.
- > Premere **MENU** per richiamare il menu TV SETUP, quindi premere ▼ per evidenziare il menu OPTIONS.
- > Premere **GO** per richiamare il menu OPTIONS. Il menu CONNECTIONS è già evidenziato.
- > Premere **GO** per richiamare il menu CONNECTIONS.
- > Premere ▲ o ▼ per scorrere le diverse prese, ovvero AV1, AV2 e AV3.
- > Premere **GO** per poter registrare un prodotto collegato alla presa evidenziata.
- > Premere ▲ o ▼ per spostarsi tra i tipi di presa.
- > Premere ◀◀ o ▶▶ per registrare il dispositivo collegato alla presa evidenziata.
- > Premere **GO** per poter selezionare un'altra presa AV.
- > Dopo aver ultimato le impostazioni, premere **STOP** per tornare ai menu precedenti oppure premere **EXIT** per uscire da tutti i menu.

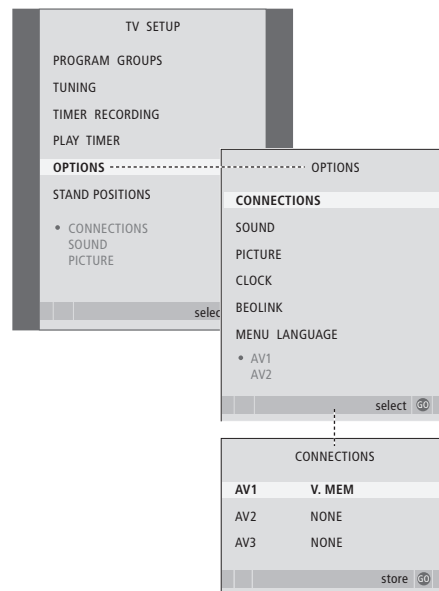

Se, per qualsiasi motivo, dalla rete elettrica vengono scollegati dapprima i dispositivi supplementari e poi il televisore, è necessario registrare nuovamente i dispositivi quando vengono ricollegati, anche se non ne vengono modificate le impostazioni.

Se viene collegato un dispositivo video supplementare al televisore, è necessario "informare" il sistema che sono stati eseguiti dei collegamenti aggiuntivi, come per il collegamento di un ingresso audio digitale, di un segnale video digitale o di un trasmettitore IR.

Voci del menu CONNECTIONS ...

AV1

NONE ... Se non è collegato alcun dispositivo.

V.MEM ... Se è collegato un videoregistratore Bang & Olufsen o un altro videoregistratore.

V.MEM+DECODER ... Se è collegato un videoregistratore Bang & Olufsen al quale è collegato un decodificatore.

V.MEM+STB ... Se è collegato un videoregistratore Bang & Olufsen al quale è collegato un set-top box.

DECODER ... Se è collegato un decodificatore.

V.AUX ... Se è collegato un altro tipo di dispositivo supplementare.

STB ... Se è collegato un set-top box.

HDTV ... Se il dispositivo collegato alla presa AV offre il segnale HDTV, selezionare la presa utilizzata per HDTV. Le opzioni disponibili sono YPbPr, DVI e NO.

Se viene collegato un videoregistratore Bang & Olufsen, le sole opzioni disponibili per AV1 sono V.MEM, V.MEM+STB e V.MEM+DECODER.

AV2

NONE ... Se non è collegato alcun dispositivo.

EXPANDER ... Se viene collegata una scatola di espansione alla quale sono collegati altri dispositivi.

V.AUX ... Se è collegato un altro tipo di dispositivo supplementare.

DVD ... Se è collegato un lettore DVD o dispositivi simili.

STB ... Se è collegato un set-top box.

HDTV ... Se il dispositivo collegato alla presa AV offre il segnale HDTV, selezionare la presa utilizzata per HDTV. Le opzioni disponibili sono YPbPr, DVI e NO.

AV3

NONE ... Se non è collegato alcun dispositivo.

PC ... Se è collegato un PC.

STB ... Se è collegato un set-top box.

HDTV* ... Se a una delle prese audio è collegato un sistema audio surround; le opzioni disponibili sono A1 e A2.

** Questa opzione è disponibile solo se il televisore è dotato di modulo opzionale per audio surround.*



Se è collegato un set-top box, viene richiesto di selezionarlo da un elenco visualizzato sullo schermo se STB viene selezionato nel menu CONNECTIONS.

Se il televisore è dotato di modulo opzionale per audio surround è possibile creare una configurazione audio surround.

Una configurazione audio surround è particolarmente indicata per il soggiorno. Fare in modo che sia l'immagine a determinare la posizione ideale per l'ascolto e la visione. La riproduzione audio è ottimale nell'area compresa tra i diffusori.

Il presente capitolo descrive le modalità di impostazione dei diffusori per l'audio surround e le regolazioni necessarie per ottenere l'audio migliore.

Disposizione dei diffusori esterni

Le tre illustrazioni a destra mostrano alcuni esempi di disposizione del televisore e dei diffusori.

Le linee guida riportate di seguito sono valide per qualsiasi tipo di configurazione di diffusori:

- Se si dispone di due diversi set di diffusori, utilizzare sempre i diffusori più potenti come diffusori anteriori.
- Prima di collegare i diffusori, sistemarli nella posizione desiderata.
- Collocare i diffusori posteriori sui lati, dietro la posizione di ascolto preferita.
- Non è necessario collocare i diffusori negli angoli della stanza.
- Se si collega un subwoofer BeoLab 2, vedere la relativa guida.

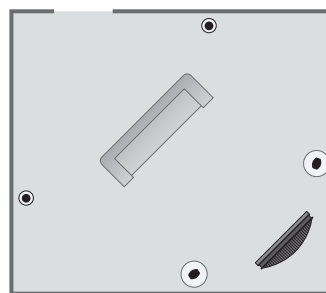
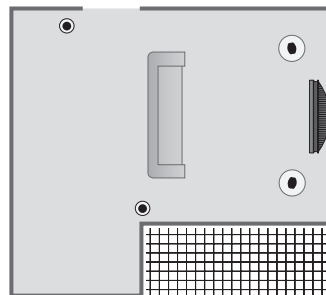
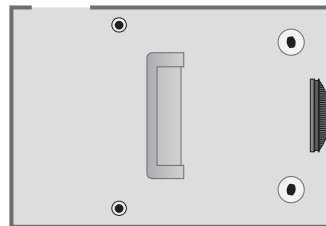

Collegamento dei diffusori

Collegare i diffusori Bang & Olufsen e un subwoofer BeoLab 2 al televisore mediante il pannello dei collegamenti posto sul retro del televisore. È necessario che i diffusori siano dei diffusori Power Link Bang & Olufsen.

Per collegare i diffusori ...

- > Servirsi dei cavi in dotazione con i diffusori.
- > Collegare i due diffusori anteriori alle prese contrassegnate FRONT.
- > Collegare i due diffusori posteriori alle prese contrassegnate REAR.
- > Collegare il subwoofer alla presa contrassegnata SUBWOOFER.

È possibile concatenare i segnali da un diffusore a un altro (nel modo descritto nella Guida allegata ai diffusori) oppure collegare ciascun diffusore a una presa diversa. Se necessario, presso il rivenditore Bang & Olufsen sono disponibili cavi più lunghi e adattatori.

Non dimenticare di predisporre l'interruttore L – R – LINE, presente sia sui diffusori anteriori che su quelli posteriori, su L o R (canali sinistro e destro) per indicare la loro posizione in ciascun set. Impostare i diffusori a sinistra su L e quelli a destra su R.

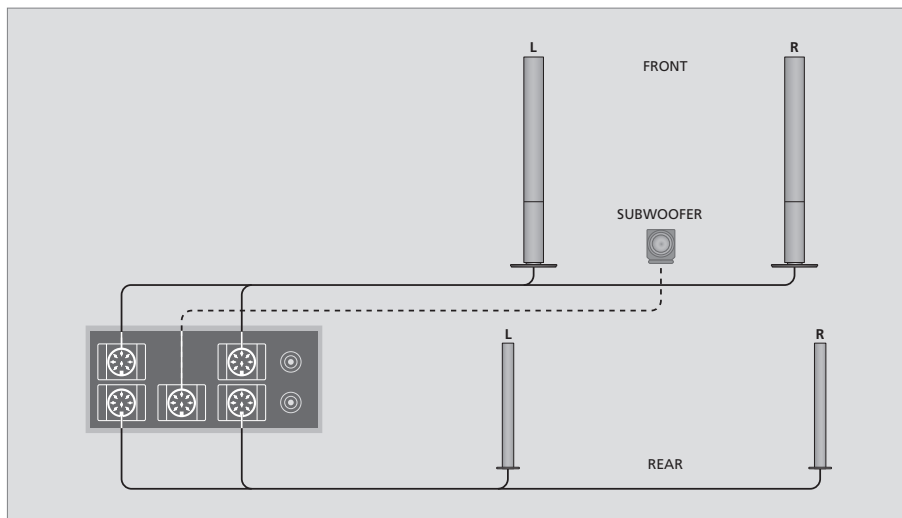

- > Premere **MENU** per richiamare il menu TV SETUP, quindi premere ▼ per evidenziare il menu OPTIONS.
- > Premere **GO** per richiamare il menu OPTIONS, quindi premere ▼ per evidenziare il menu SOUND.
- > Premere **GO** per richiamare il menu SOUND SETUP, quindi premere ▼ per evidenziare il menu SPEAKER TYPE.
- > Premere **GO** per richiamare il menu SPEAKER TYPE.
- > Premere ◀▶ per visualizzare il proprio tipo di diffusore e ▼ per passare al set di diffusori successivo. Scegliere NONE se non è collegato alcun diffusore.
- > Se si dispone di un subwoofer BeoLab 2, premere ▼ per spostare il cursore su SUBWOOFER, quindi premere ▶▶ per modificare il campo in YES.
- > Premere **GO** per memorizzare le selezioni effettuate oppure **EXIT** per uscire dal menu senza memorizzarle.

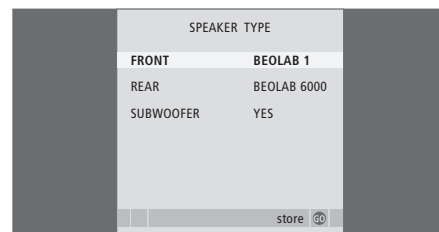

Impostazione della distanza dei diffusori

Accendere il televisore dalla posizione di visione preferita. Immettere le distanze lineari espresse in metri tra la propria posizione e ciascun diffusore.

Per impostare le distanze dei diffusori ...

- > Premere **MENU** per richiamare il menu TV SETUP, quindi premere ▼ per evidenziare il menu OPTIONS.
- > Premere **GO** per richiamare il menu OPTIONS, quindi premere ▼ per evidenziare il menu SOUND.
- > Premere **GO** per richiamare il menu SOUND SETUP, quindi premere ▼ per evidenziare il menu SPEAKER DISTANCE.
- > Premere **GO** per richiamare il menu SPEAKER DISTANCE.
- > Premere ▲ o ▼ per spostare il cursore da un diffusore all'altro, quindi premere ◀◀ o ▶▶ per selezionare la distanza approssimativa in linea retta espressa in metri tra la posizione di visione e ciascun diffusore.
- > Dopo avere immesso le distanze, premere **GO** per memorizzare le impostazioni oppure **EXIT** per uscire dal menu senza memorizzarle.

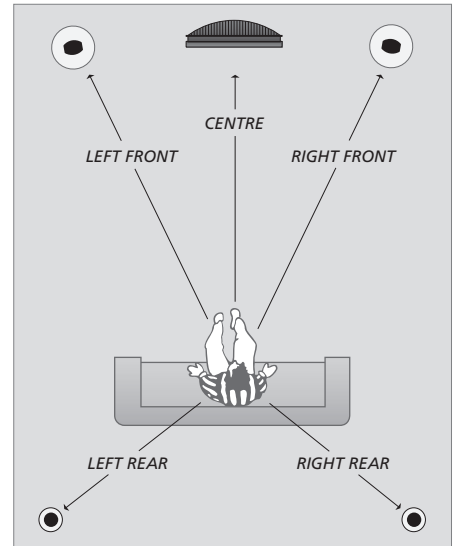

SPEAKER DISTANCE	
CENTRE	1.0 M
LEFT FRONT	1.0 M
RIGHT FRONT	1.0 M
RIGHT REAR	1.0 M
LEFT REAR	1.0 M
store GO	

Non è necessario immettere la distanza per un subwoofer BeoLab 2, poiché la sua posizione non influisce in modo significativo sull'audio.

Taratura del livello dell'audio

Dopo aver collegato i diffusori al televisore in una configurazione audio surround, è necessario eseguirne la taratura.

Ciascun diffusore incluso nella configurazione audio surround emette in successione un suono per la taratura. È necessario regolare il livello dell'audio di tutti i diffusori collegati in modo che corrisponda al livello dell'audio dei diffusori centrali. È possibile scegliere una sequenza di suoni automatica o manuale.

Una volta eseguita la taratura dei diffusori, è necessario eseguire una nuova taratura solo se vengono apportate modifiche all'installazione, ad esempio se uno o più diffusori vengono spostati.

- > Premere **MENU** per richiamare il menu TV SETUP, quindi premere ▼ per evidenziare il menu OPTIONS.
- > Premere **GO** per richiamare il menu OPTIONS, quindi premere ▼ per evidenziare il menu SOUND.
- > Premere **GO** per richiamare il menu SOUND SETUP, quindi premere ▼ per evidenziare il menu SPEAKER LEVEL.
- > Premere **GO** per richiamare il menu SPEAKER LEVEL. SEQUENCE è già evidenziato.
- > Premere ◀◻▶ per scegliere tra le opzioni AUTOMATIC e MANUAL.
- > Premere ◀◻▶ per regolare l'audio di un diffusore e ▲ o ▼ per passare a un altro diffusore.
- > Dopo avere regolato l'audio di tutti i diffusori inclusi nella configurazione audio surround, premere **GO** per memorizzare le impostazioni oppure **EXIT** per uscire dal menu senza memorizzarle.

Il livello dell'audio dei diffusori del televisore funge da punto di riferimento per i diffusori esterni e non può essere regolato in questa sede.

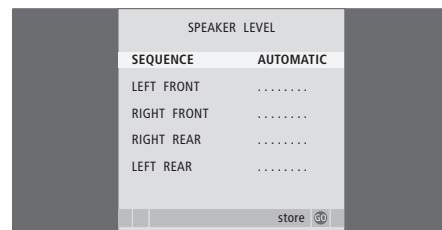

Non è necessario tarare l'audio del subwoofer in una configurazione audio surround. Per informazioni su come regolare l'audio del subwoofer dopo aver completato la taratura dei diffusori vedere il capitolo "Regolazioni audio", pagina 52.

Regolazioni audio

L'audio viene impostato in fabbrica su valori neutri che soddisfano le più comuni posizioni di ascolto. Tuttavia è possibile modificarle in base alle necessità.

È possibile preimpostare i livelli audio per il volume, i toni alti e bassi ed un subwoofer BeoLab 2 collegato.

Inoltre è possibile attivare o disattivare la funzione di sonorità. Consente di compensare la mancanza di sensibilità dell'orecchio umano alle alte e basse frequenze, le quali aumentano per volumi bassi in modo che i toni musicali bassi diventino più dinamici.

- > Premere **MENU** per richiamare il menu TV SETUP, quindi premere ▼ per evidenziare il menu OPTIONS.
- > Premere **GO** per richiamare il menu OPTIONS, quindi premere ▼ per evidenziare il menu SOUND.
- > Premere **GO** per richiamare il menu SOUND SETUP. L'opzione ADJUSTMENT risulta già evidenziata.
- > Premere **GO** per richiamare il menu SOUND ADJUSTMENT.
- > Premere ▲ o ▼ per selezionare una voce da regolare.
- > Premere ◀◀ o ▶▶ per regolare i valori oppure scegliere un'impostazione.
- > Premere ▲ o ▼ per spostarsi tra le voci del menu.
- > Premere **EXIT** per memorizzare le impostazioni fino allo spegnimento del televisore.
- > Premere **GO** per memorizzare le impostazioni in modo permanente.

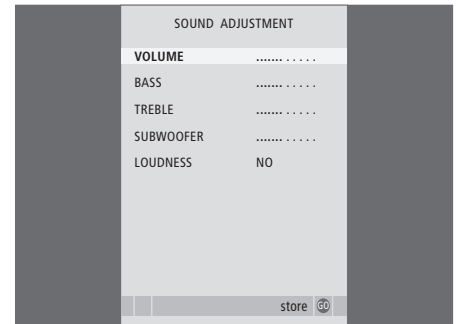

Tenere presente che non tutte le voci sono disponibili se le cuffie sono collegate.

Scelta di una combinazione di diffusori

Durante la visione di un film o di un programma è possibile scegliere di attivare una qualsiasi combinazione di diffusori, sempre che il sistema disponga delle diverse modalità audio necessarie.

È possibile che il televisore attivi automaticamente una combinazione di diffusori. Ciò avviene, ad esempio, se un programma o un DVD presentano istruzioni relative al numero dei diffusori da attivare. Anche in questo caso è sempre possibile scegliere la configurazione di diffusori preferita.

Per scegliere una combinazione di diffusori mediante il telecomando Beo4 ...

- > Premere **LIST** su Beo4 fino a visualizzare **SPEAKER** sul display del telecomando.
- > Premere il numero corrispondente alla combinazione di diffusori desiderata. I diffusori selezionati vengono attivati automaticamente.
- > Per regolare l'audio del programma che si sta guardando, premere **▲** o **▼** per bilanciare i diffusori esterni anteriori e quelli posteriori, quindi premere **◀◀** o **▶▶** per bilanciare i diffusori sinistro e destro.
- > Premere **EXIT** per eliminare **SPEAKER** dal display di Beo4 e tornare al dispositivo precedentemente in uso.

Combinazioni dei diffusori

- SPEAKER 1** ... Audio solo nel diffusore centrale.
- SPEAKER 2** ... Audio stereo nei due diffusori anteriori. Il subwoofer BeoLab 2 è attivo.
- SPEAKER 3** ... Sono attivi il diffusore centrale, i diffusori anteriori e il subwoofer BeoLab 2.
- SPEAKER 4** ... Audio stereo potenziato nei diffusori anteriori e posteriori. Il subwoofer BeoLab 2 è attivo.
- SPEAKER 5** ... Audio surround da tutti i diffusori, incluso il subwoofer BeoLab 2. Per i programmi codificati in audio surround.

*Se al televisore sono collegati soltanto due diffusori anteriori, sarà possibile selezionare solo le combinazioni **SPEAKER 1–3**.*

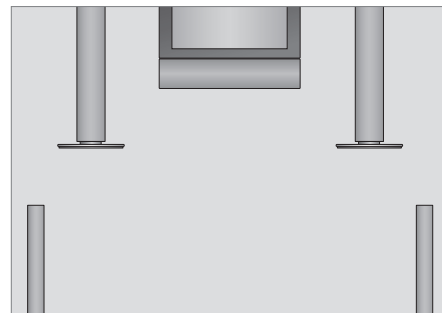

Visualizzazione del nome dell'impianto audio attivo

È possibile visualizzare sullo schermo il nome dell'impianto audio attivo di un dispositivo o programma, ma non è possibile regolare o programmare un impianto audio.

- > Premere **MENU** per richiamare il menu TV SETUP, quindi premere ▼ per evidenziare il menu OPTIONS.
- > Premere **GO** per richiamare il menu OPTIONS, quindi premere ▼ per evidenziare il menu SOUND.
- > Premere **GO** per richiamare il menu SOUND SETUP, quindi premere ▼ per evidenziare il menu SOUND SYSTEM.
- > Premere **GO** per richiamare il menu SOUND SYSTEM.

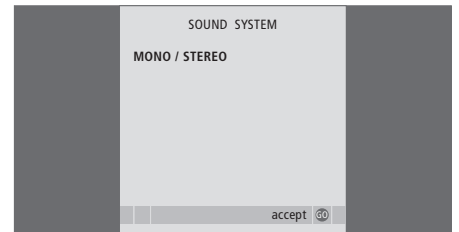

Tutti i prodotti Bang & Olufsen possono essere collegati in un sistema BeoLink, un sistema che consente di distribuire audio e immagini da un dispositivo centrale in tutta la casa.

Funzioni avanzate, 5

Tutto ciò che è necessario sapere sulle funzioni avanzate del televisore, ad esempio come utilizzare la riproduzione programmata, lo standby programmato e un set-top box collegato. Come utilizzare un impianto audio surround.

Sintonizzazione e impostazione delle preferenze, 15

Informazioni su come configurare il televisore la prima volta e come sintonizzare i programmi. In questo capitolo sono inoltre incluse informazioni sull'impostazione dell'ora, della data, delle posizioni dello stand, dell'immagine e dell'audio.

Collocazione, prese e collegamenti, 35

Informazioni su come movimentare e posizionare il televisore e dove sono collocate le prese, nonché su come collegare un decodificatore, un set-top box o un videoregistratore al televisore e come registrare dispositivi supplementari. Informazioni su come collegare i diffusori, trasformare il televisore in un impianto audio surround e scegliere le combinazioni dei diffusori.

Il sistema BeoLink, 55

- Collegamento e funzionamento di un impianto audio, 56
- Il televisore in una stanza collegata, 60
- Distribuzione di audio e immagini con BeoLink, 62
- Due televisori nella stessa stanza, 64
- Personalizzazione di Beo4, 66

Indice, 68

Se si collega un impianto audio compatibile Bang & Olufsen al televisore utilizzando un cavo Master Link, si otterranno i vantaggi di un impianto audio/video integrato.

È possibile riprodurre un CD sull'impianto audio utilizzando i diffusori del televisore oppure sintonizzarsi su un programma televisivo e inviare l'audio ai diffusori dell'impianto audio.

Gli impianti possono essere collocati entrambi in un'unica stanza oppure in due stanze, con il televisore in una stanza e l'impianto audio, completo di un set di diffusori, in un'altra.

Se il televisore è dotato di modulo opzionale FM o FM/DAB, esso può essere disabilitato; in tal caso, non potrà essere selezionato come dispositivo.

Non tutti gli impianti audio Bang & Olufsen possono essere integrati al televisore.

Collegamento della radio

Se un impianto audio viene collegato al televisore, è necessario accedere al menu di BeoLink e indicare il modo d'uso delle radio.

- > Premere **TV** per accendere il televisore.
- > Premere **MENU** per richiamare il menu SETUP.
- > Premere **▼** per spostarsi su **OPTIONS**, quindi **GO** per richiamare il menu **OPTIONS**.
- > Premere **▼** per spostarsi su **BEOLINK**, quindi **GO** per richiamare il menu **BEOLINK**.
- > Premere **▲** o **▼** per scorrere le voci di menu, quindi **◀▶** per modificare le impostazioni.

Quando al televisore è collegato un sistema audio e la radio integrata è abilitata, è possibile scegliere quale radio utilizzare. In generale, si può affermare che la radio principale viene richiamata premendo il pulsante **RADIO**, mentre è necessario utilizzare il pulsante **AV** per richiamare la radio secondaria.

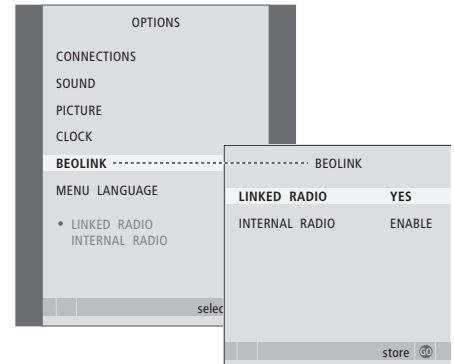

Impostazione dell'opzione

Se il televisore è stato installato in un sistema AV potrebbe essere necessario impostarlo sull'opzione appropriata con Beo4. Portare l'intero impianto in modalità standby.

Impostazione dell'opzione del televisore

- > Tenendo premuto il pulsante **•** sul telecomando Beo4, premere **LIST**.
- > Rilasciare entrambi i pulsanti.
- > Premere più volte **LIST** fino a visualizzare OPTION? sul telecomando Beo4, quindi premere **GO**.
- > Premere più volte **LIST** fino a visualizzare V.OPT sul telecomando Beo4, quindi immettere il numero appropriato (1, 2 o 4).

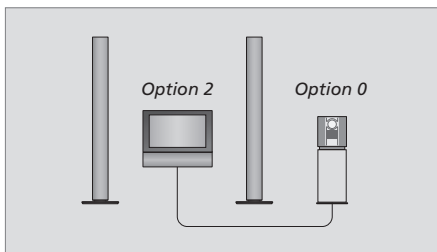

Il televisore e l'impianto audio sono installati nella stessa stanza. Tutti i diffusori sono collegati al televisore.

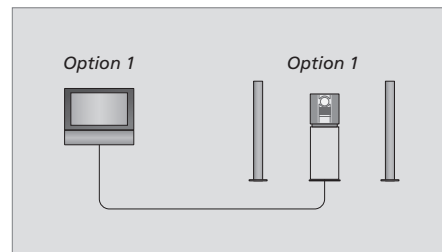

È possibile scegliere di configurare il televisore (con o senza diffusori collegati) e l'impianto audio (con un set di diffusori collegato) in una stessa stanza.

Impostazione dell'opzione dell'impianto audio

- > Tenendo premuto il pulsante **•** sul telecomando Beo4, premere **LIST**.
- > Rilasciare entrambi i pulsanti.
- > Premere più volte **LIST** fino a visualizzare OPTION? sul telecomando Beo4, quindi premere **GO**.
- > Premere più volte **LIST** fino a visualizzare A.OPT sul telecomando Beo4, quindi immettere il numero appropriato (0, 1, 2, 5 o 6).

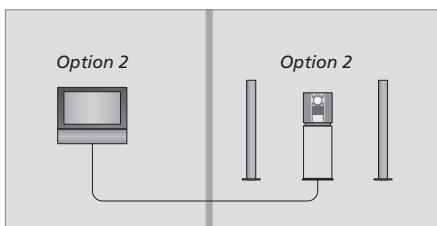

È possibile scegliere di configurare l'impianto audio in una stanza e il televisore (con o senza diffusori collegati) in un'altra.

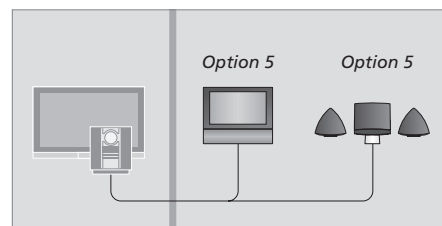

Se il televisore si trova in una stanza collegata insieme a un impianto audio, l'opzione da utilizzare è la 5.

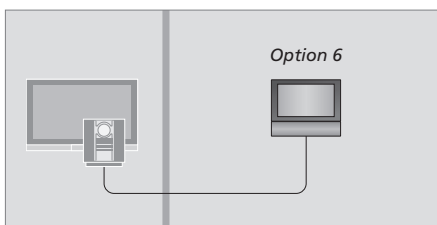

Se il televisore si trova in una stanza collegata senza impianto audio, l'opzione da utilizzare è la 6.

Utilizzo di un impianto audio/video integrato

L'integrazione dell'impianto audio al televisore consente di scegliere una combinazione di diffusori adatta al programma audio o video corrente, nonché di registrare l'audio del video sull'impianto audio.

Registrazione audiovisiva

Se si ascolta l'audio del televisore sui diffusori dell'impianto audio Bang & Olufsen e quest'ultimo è dotato di registratore, è possibile registrare l'audio del televisore sul registratore. Per ulteriori informazioni, vedere la guida fornita con l'impianto audio.

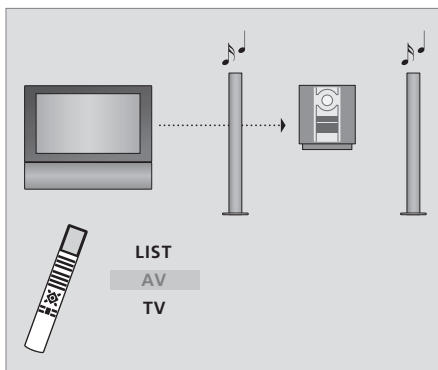

Per ascoltare l'audio del televisore sui diffusori dell'impianto audio senza accendere lo schermo, premere più volte LIST fino a visualizzare AV* sul telecomando Beo4, quindi premere il pulsante di un dispositivo, ad esempio TV.

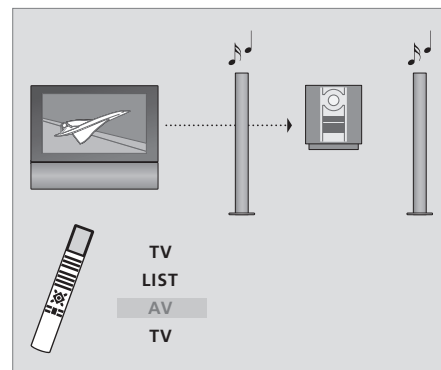

Per ascoltare l'audio del televisore attraverso i diffusori dell'impianto audio con lo schermo acceso, premere TV, premere più volte LIST fino a visualizzare AV*, quindi premere nuovamente TV.

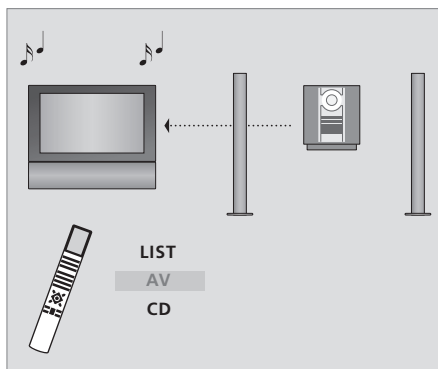

Per ascoltare l'audio dai diffusori del televisore, premere più volte LIST fino a visualizzare AV* sul telecomando Beo4, quindi premere il pulsante di un dispositivo audio come, ad esempio, CD.

*NOTA! Per visualizzare AV sul telecomando Beo4, è necessario aggiungere dapprima tale funzione all'elenco delle funzioni di Beo4. Per ulteriori informazioni, vedere il capitolo "Personalizzazione di Beo4", pagina 66.

Il televisore nella stanza collegata con un impianto audio

Se il televisore viene collocato in una stanza collegata con la radio interna abilitata, è possibile scegliere quale radio ascoltare. Tuttavia, se abilitata, è possibile utilizzare solo la radio interna del televisore, come descritto a pagina 56.

Le configurazioni descritte in questa pagina illustrano quale radio viene attivata se la radio interna è abilitata ed è collegata anche una radio esterna al televisore.

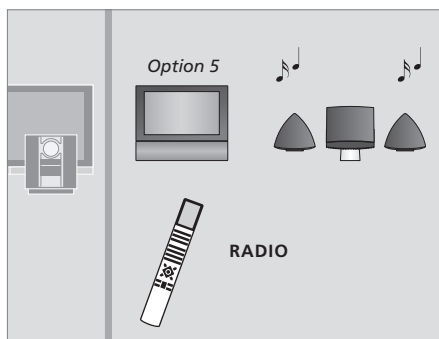

Per ascoltare la radio dall'impianto audio premere **RADIO**.

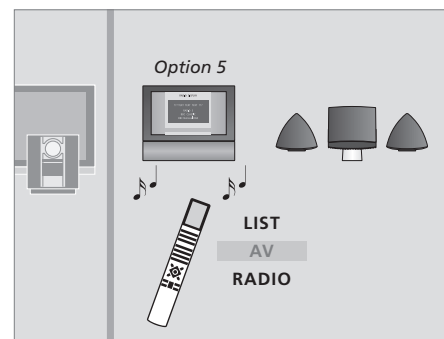

Per ascoltare la radio interna, premere più volte **LIST** fino a visualizzare **AV*** sul telecomando Beo4, quindi premere **RADIO**.

Il televisore in una stanza collegata

Se in casa è stato installato il sistema BeoLink e si opta per collocare il televisore in una stanza collegata, è possibile azionare tutti gli apparecchi collegati dal televisore.

Se il televisore viene collegato per essere utilizzato in una stanza collegata, seguire la procedura descritta di seguito:

- 1 Collegare il televisore della stanza collegata alla rete di alimentazione.
- 2 Utilizzare il telecomando Beo4 per programmare il televisore della stanza collegata sull'opzione 6*.
- 3 Scollegare il televisore della stanza collegata dalla rete elettrica.
- 4 Collegare l'antenna e i dispositivi.
- 5 Ricollegare il televisore della stanza collegata alla rete di alimentazione.

Impostazione dell'opzione

Per il corretto funzionamento dell'intero impianto è importante che il televisore nella stanza collegata sia stato programmato sull'opzione corretta prima di collegarlo all'impianto nella stanza principale.

Per impostare il televisore della stanza collegata sull'opzione corretta ...

- > Tenendo premuto il pulsante **•**, premere **LIST**.
- > Rilasciare entrambi i pulsanti.
- > Premere più volte **LIST** fino a visualizzare **OPTION?** sul telecomando Beo4, quindi premere **GO**.
- > Premere più volte **LIST** fino a visualizzare **V.OPT** sul telecomando Beo4, quindi premere **6***.

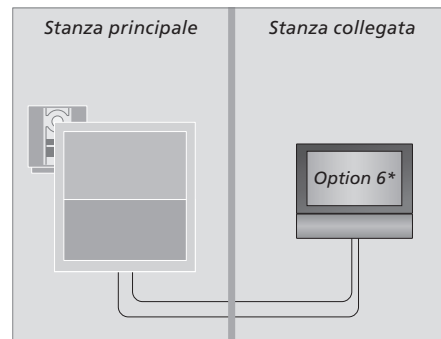

* Se il televisore viene utilizzato in una stanza collegata in cui sono già collegati altri apparecchi, ad esempio dei diffusori, è necessario impostare il televisore sull'opzione 5.

Gestione dei dispositivi in una stanza collegata

Nella stanza collegata è possibile azionare tutti gli impianti collegati mediante il telecomando Beo4.

Uso dei dispositivi presenti in una sola stanza ...

Premere il pulsante del dispositivo da utilizzare

RADIO

Utilizzare il dispositivo prescelto nel modo solito

Utilizzo di un dispositivo ubicato nella stanza principale – tipo di dispositivo presente in entrambe le stanze ...

Premere più volte sul telecomando Beo4 fino a visualizzare LINK* sul display di Beo4

LIST

LINK

Premere il pulsante del dispositivo da utilizzare

TV

Far funzionare il dispositivo prescelto nel modo solito

Utilizzo di un dispositivo ubicato nella stanza collegata – tipo di dispositivo presente in entrambe le stanze ...

Premere il pulsante del dispositivo da utilizzare

TV

Far funzionare il dispositivo prescelto nel modo solito

Ascolto stereo in una stanza collegata ...

Solitamente l'audio distribuito da un dispositivo video nella stanza principale, quale un set-top box, viene trasmesso in mono alla stanza collegata. Tuttavia, è possibile selezionare l'audio stereo:

Premere per accendere il televisore

DTV

Premere più volte fino a visualizzare AV* sul display di Beo4

LIST

AV

Premere per attivare un dispositivo collegato all'impianto della stanza principale, ad esempio un set-top box

DTV

Durante l'uso di questa funzione non è possibile distribuire segnali di altri dispositivi dalla stanza principale agli impianti nelle stanze collegate.

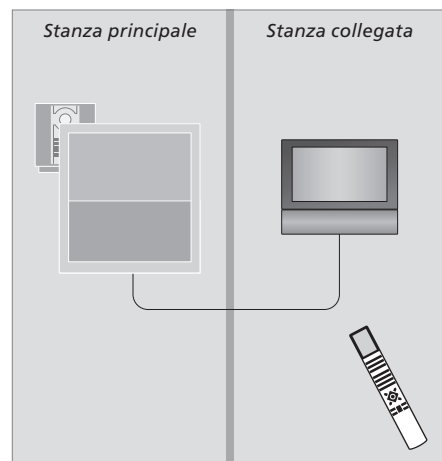

* Per poter visualizzare i menu LINK e AV sul display di Beo4, dovranno essere prima aggiunti all'elenco delle funzioni di Beo4. Per ulteriori informazioni, vedere il capitolo "Personalizzazione di Beo4", pagina 66.

Distribuzione di audio e immagini con BeoLink

Il sistema BeoLink consente di distribuire immagini e/o audio in tutta la casa.

È possibile collegare il televisore, ad esempio nel soggiorno, a un altro impianto video oppure a un set di diffusori in un'altra stanza, consentendo così di "spostare" l'immagine o l'audio in altri ambienti.

Se è installato un sistema di distribuzione BeoLink, è possibile utilizzare il televisore sia nella stanza principale, ad esempio il soggiorno, sia in una stanza collegata, ad esempio lo studio o la camera da letto.

In circostanze particolari, potrebbe essere necessario configurare il modulatore.

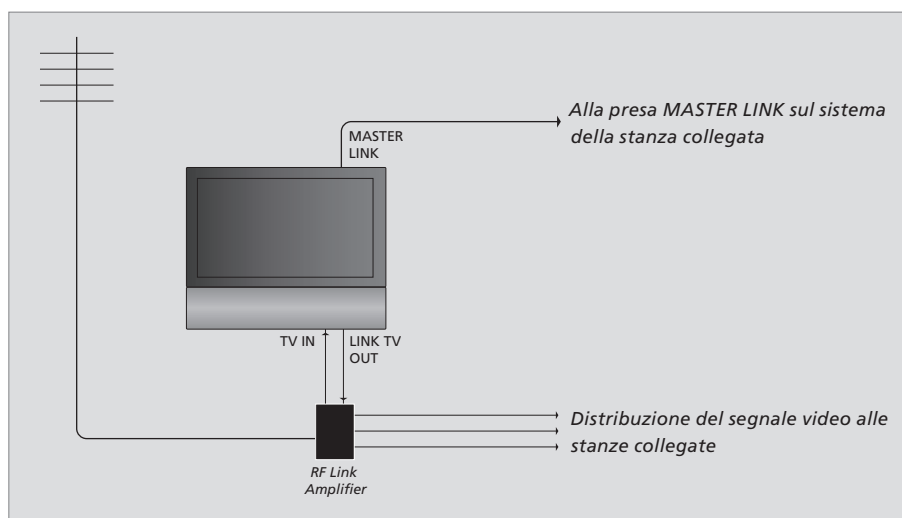

È necessario che l'impianto della stanza principale sia collegato a quello della stanza collegata mediante un cavo Master Link:

- > Collegare il cavo Master Link alla presa identificata con MASTER LINK sul televisore.
- > Per distribuire anche dei segnali video, collegare un comune cavo per antenna alla presa LINK TV OUT del televisore, quindi collegarlo all'amplificatore RF Link e collegare il cavo Master Link nella stanza collegata. Seguire le istruzioni fornite con gli apparecchi della stanza collegata.

Se un impianto audio è già collegato alla presa Master Link e si desidera collegare altri dispositivi, è opportuno dividere il cavo Master Link in due e unirli al cavo proveniente dalla stanza collegata per mezzo di una speciale scatola di giunzione. Per assistenza, rivolgersi al rivenditore Bang & Olufsen.

Non è possibile distribuire i segnali audio e video da un televisore collocato nella stanza principale all'impianto collocato in una stanza collegata.

NOTA! Non è possibile accedere ai gruppi impostati su un televisore collocato nella stanza principale dal televisore posizionato in una stanza collegata.

Modulatore di sistema

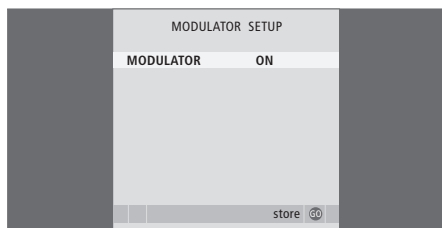

Se la stanza collegata ha una configurazione audio, come BeoLink Active/Passive, e si sceglie di installare un televisore non collegabile nella stessa stanza, è necessario impostare il modulatore di sistema su ON. L'impostazione di fabbrica è OFF e deve essere utilizzata se si dispone di un televisore Bang & Olufsen collegabile.

Per accendere il modulatore di sistema ...

- > Premere **TV** per accendere il televisore.
- > Premere **MENU** per richiamare il menu TV SETUP, quindi premere ▼ per evidenziare il menu TUNING.
- > Premere **GO** per richiamare il menu TV TUNING, quindi premere ▼ per selezionare il menu LINK FREQUENCY.
- > Premere ◀◀ due volte, quindi premere **GO**. Viene visualizzato il menu MODULATOR SETUP.
- > Premere ◀◀▶▶ per visualizzare ON.
- > Premere **GO** per memorizzare l'impostazione oppure ...
- > ... premere **EXIT** per uscire dal menu senza memorizzarla.

Frequenza di collegamento

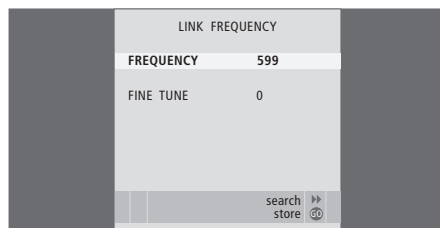

Se, ad esempio, un canale TV locale viene trasmesso sulla stessa frequenza utilizzata dal sistema BeoLink, ovvero 599 MHz, è opportuno sintonizzare il modulatore di sistema su una frequenza libera. Se viene modificata la frequenza di collegamento dell'impianto della stanza principale verificare che anche la frequenza di collegamento dell'impianto della stanza collegata venga modificato di conseguenza.

Per modificare la frequenza di collegamento ...

- > Premere **TV** per accendere il televisore.
- > Premere **MENU** per richiamare il menu TV SETUP, quindi premere ▼ per evidenziare il menu TUNING.
- > Premere **GO** per richiamare il menu TV TUNING, quindi premere ▼ per selezionare il menu LINK FREQUENCY.
- > Premere **GO** per richiamare il menu LINK FREQUENCY. FREQUENCY è già evidenziato.
- > Premere ◀◀▶▶ per trovare una frequenza disponibile.
- > Premere **GO** per memorizzare l'impostazione oppure ...
- > ... Premere **EXIT** per uscire dal menu senza memorizzarla.

Due televisori nella stessa stanza

Se BeoCenter 6 è collocato in una stanza dove esiste già un televisore Bang & Olufsen e i comandi di Beo4 possono essere ricevuti da entrambi i televisori, è necessario modificare la modalità di accensione di BeoCenter 6. Questo accorgimento impedirà che i due televisori si accendano simultaneamente.

Un telecomando per due televisori

Perché il televisore funzioni in maniera ottimale è essenziale impostare l'opzione corretta.

Per impostare il televisore sull'opzione 4 ...

- > Tenendo premuto il pulsante • sul telecomando Beo4, premere LIST.
- > Rilasciare entrambi i pulsanti.
- > Premere più volte LIST fino a visualizzare OPTION? sul telecomando Beo4, quindi premere GO.
- > Premere più volte LIST fino a visualizzare V.OPT sul telecomando Beo4, quindi premere 4.

Uso del televisore con l'opzione 4 ...

Di solito è possibile attivare un dispositivo, ad esempio il televisore, semplicemente premendo il corrispondente pulsante del dispositivo su Beo4. Tuttavia, se il televisore viene impostato sull'opzione 4, è necessario procedere come segue:

- > Premere più volte LIST fino a visualizzare LINK* sul display di Beo4.
- > Quindi premere il pulsante relativo a un dispositivo, ad esempio TV.

**Per visualizzare LINK su Beo4, è necessario dapprima aggiungere questa funzione all'elenco delle funzioni di Beo4.*

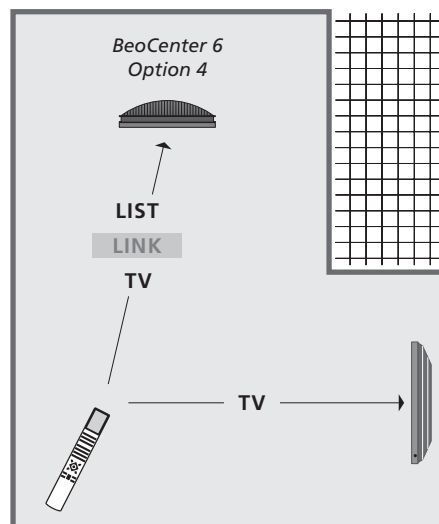

Per poter utilizzare il televideo da un televisore impostato sull'opzione 4, è necessario impostare Beo4 su "VIDEO 3", limitando però le funzionalità di Beo4 utilizzabili con televisori impostati su altre opzioni. Per ulteriori informazioni, vedere il capitolo "Personalizzazione di Beo4", pagina 66.

Beo4 è dotato di pulsanti che consentono di gestire con il telecomando un ampio numero di funzioni del televisore e di un display che consente di accedere a ulteriori funzioni.

Ogni volta che un dispositivo (TV, RADIO e così via) viene visualizzato sul display di Beo4, è possibile premere il pulsante LIST e visualizzare sul display delle funzioni supplementari che consentono di utilizzare il dispositivo, proprio come se si impiegassero dei pulsanti supplementari. Inoltre, è possibile attivare dei dispositivi supplementari collegati al televisore.

È tuttavia possibile personalizzare un nuovo telecomando Beo4 per adattarlo al proprio televisore e modificare l'ordine di visualizzazione delle funzioni supplementari quando vengono richiamate.

Tenere presente che in Beo4 è incluso un elenco di tutte le funzioni audio e video supplementari di Bang & Olufsen, benché solamente le funzioni supportate dal televisore siano utilizzabili quando vengono richiamate sul display di Beo4.

Configurazione di Beo4

Il telecomando Beo4 viene impostato in fabbrica per essere utilizzato con BeoCenter 6. Tuttavia, se si acquista un nuovo Beo4, è possibile configurarlo per il proprio televisore.

Premere e tenere premuto il pulsante di standby •

Premere il pulsante per accedere alla funzione di configurazione di Beo4 **LIST**

Rilasciare entrambi i pulsanti. Sul display viene visualizzato il messaggio ADD? **ADD?**

Premere il pulsante più volte fino a visualizzare il messaggio CONFIG? su Beo4 **LIST**
CONFIG?

Premere il pulsante per poter selezionare il tipo di configurazione **GO**

Premere più volte fino a visualizzare il messaggio VIDEO? su Beo4 **LIST**
VIDEO?

Premere il pulsante per accedere alla configurazione del video **GO**

Premere il pulsante più volte fino a visualizzare VIDEO 2 su Beo4* **LIST**
VIDEO 2

Premere il pulsante per memorizzare la configurazione **GO**

Sul display viene visualizzato il messaggio STORED, a indicare che la configurazione è stata memorizzata. La funzione di configurazione di Beo4 viene abbandonata automaticamente **STORED**

* Se il televisore è stato impostato sull'opzione 4, selezionare "VIDEO 3".

Aggiunta di un "pulsante" supplementare

Quando si aggiunge una nuova funzione all'elenco delle funzioni di Beo4, è possibile richiamare il nuovo "pulsante" sul display del telecomando.

Premere e tenere premuto il pulsante di standby •

Premere il pulsante per accedere alla funzione di configurazione di Beo4 **LIST**

Rilasciare entrambi i pulsanti. Sul display viene visualizzato il messaggio ADD? **ADD?**

Premere il pulsante per richiamare l'elenco dei "pulsanti" disponibili. Il primo "pulsante" viene visualizzato sul display e lampeggia **GO**

Premere per scorrere avanti o indietro l'elenco di tutti i "pulsanti" supplementari ▲
▼

Premere per aggiungere e collocare il "pulsante" nella posizione preimpostata o come primo "pulsante" dell'elenco oppure ... **GO**

... Premere per inserire il "pulsante" in una posizione specifica dell'elenco **1 – 9**

Viene visualizzato il messaggio ADDED, a indicare che il "pulsante" è stato aggiunto. La funzione di configurazione di Beo4 viene abbandonata automaticamente **ADDED**

Spostamento di "pulsanti" supplementari

È possibile riorganizzare l'ordine in cui i "pulsanti" supplementari vengono visualizzati quando si preme il pulsante LIST.

Premere e tenere premuto il pulsante di standby

•

Premere il pulsante per accedere alla funzione di configurazione di Beo4

LIST

Rilasciare entrambi i pulsanti. Sul display viene visualizzato il messaggio ADD?

ADD?

Premere più volte fino a visualizzare il messaggio MOVE? su Beo4

LIST**MOVE?**

Premere per richiamare l'elenco dei "pulsanti" supplementari. Sul display viene visualizzato il primo "pulsante"

GO

Premere per scorrere avanti o indietro l'elenco di tutti i "pulsanti" supplementari

▲

▼

Premere per spostare e posizionare il "pulsante" visualizzato al primo posto dell'elenco oppure ...

GO

... Premere per spostare il "pulsante" in una posizione specifica dell'elenco

1 – 9

Viene visualizzato il messaggio MOVED, a indicare che il "pulsante" è stato spostato. La funzione di configurazione di Beo4 viene abbandonata automaticamente

MOVED

Rimozione di un "pulsante" supplementare

È possibile rimuovere qualsiasi "pulsante" supplementare che si rende disponibile premendo il pulsante LIST.

Premere e tenere premuto il pulsante di standby

•

Premere il pulsante per accedere alla funzione di configurazione di Beo4

LIST

Rilasciare entrambi i pulsanti. Sul display viene visualizzato il messaggio ADD?

ADD?

Premere ripetutamente fino a visualizzare il messaggio REMOVE? su Beo4

LIST**REMOVE?**

Premere per richiamare l'elenco dei "pulsanti" supplementari. Sul display viene visualizzato il primo "pulsante"

GO

Premere per scorrere avanti o indietro l'elenco di tutti i "pulsanti" supplementari

▲

▼

Premere per rimuovere il "pulsante" visualizzato sul display

GO

Viene visualizzato il messaggio REMOVED, a indicare che il "pulsante" è stato rimosso. La funzione di configurazione di Beo4 viene abbandonata automaticamente

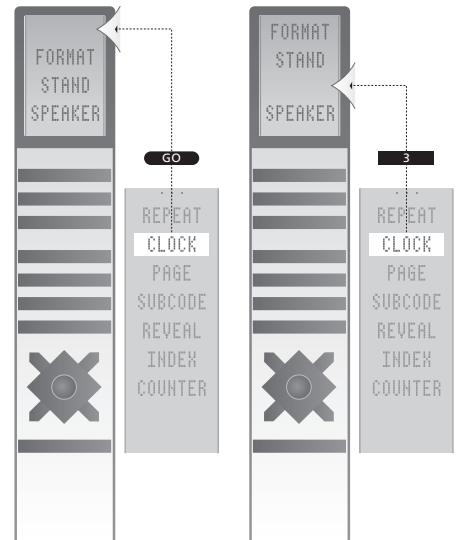
REMOVED

È possibile aggiungere un "pulsante" supplementare a Beo4 sia in cima all'elenco che in una posizione specifica.

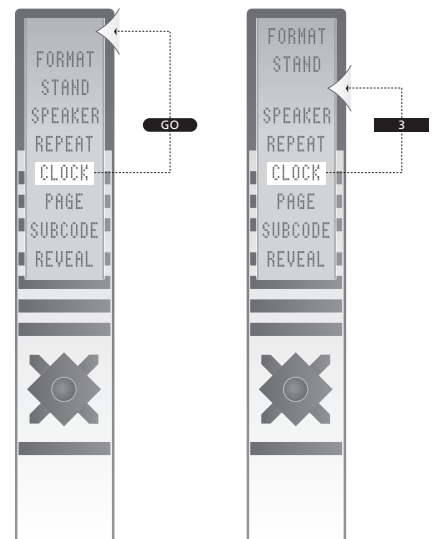

È possibile spostare i "pulsanti" supplementari sia in cima all'elenco che in una posizione specifica.

Audio

- Modifica del bilanciamento o della combinazione dei diffusori, *Guida, pag. 9*
- Modifica del tipo di audio o della lingua, *Guida, pag. 8*
- Regolazione di volume, toni bassi o alti, *31*
- Regolazione o disattivazione dell'audio, *Guida, pag. 8*

Audio surround

- Collegamento dei diffusori, *49*
- Disposizione dei diffusori esterni, *48*
- Impostazione della distanza dei diffusori, *50*
- Regolazione del bilanciamento dei diffusori, *13*
- Regolazioni audio, *52*
- Taratura del livello dell'audio, *51*
- Scelta della combinazione di diffusori, *13, Guida, pag. 9*
- Visualizzazione del nome dell'impianto audio attivo, *54*

BeoLink

- Frequenza di collegamento, *63*
- Gestione dei dispositivi in una stanza collegata, *61*
- Il televisore in una stanza collegata, *60*
- Presenza Master Link, *40*

Canali TV

- Aggiunta di nuovi programmi TV, *27*
- Denominazione dei programmi sintonizzati, *22*
- Modifica dei programmi sintonizzati, *20*
- Regolazione dei canali sintonizzati, *23*
- Rimozione dei programmi sintonizzati, *21*
- Risintonizzazione mediante sintonizzazione automatica, *26*
- Selezione di un programma TV, *Guida, pag. 6*
- Sintonizzazione automatica: prima configurazione del televisore, *16*
- Spostamento dei programmi sintonizzati, *21*
- Visualizzazione di un elenco TV, *Guida, pag. 6*

Codice PIN

- Attivazione del sistema con codice PIN, *Guida, pag. 16*
- Modifica o cancellazione del codice PIN, *Guida, pag. 16*
- Se si dimentica il codice PIN, *Guida, pag. 17*
- Utilizzo del codice PIN, *Guida, pag. 17*

Collegamenti

- Collegamento all'antenna e alla rete elettrica, *38*
- Collegamento dei dispositivi in una stanza collegata, *60*
- Collegamenti: il televisore in una stanza collegata, *60*
- Cuffie, *39*
- Decodificatore, *42*
- Diffusori, *49*
- Fotocamera/Videocamera, *39*
- Pannello delle prese, *40*
- Prese per collegamenti temporanei, *39*
- Registrazione di dispositivi video supplementari, *46*
- Set-top box, *43*
- Sistema audio: collegamento al televisore, *56*
- Videoregistratore, *44*

Collocazione

- Impostazione delle posizioni del televisore, *28*
- Installazione del televisore, *36*
- Rotazione del televisore, *Guida, pag. 7*

Contatto

- Contatto Bang & Olufsen, *Guida, pag. 19*

Cuffie

- Collegamento delle cuffie, *39*

Decodificatore

- Collegamento di un decodificatore, *42*

Diffusori

- Collegamento dei diffusori, *49*
- Disposizione dei diffusori esterni, *48*
- Impostazione della distanza dei diffusori, *50*
- Modifica del bilanciamento o della combinazione dei diffusori, *Guida, pag. 9*
- Regolazioni audio, *31*

Display e menu

Informazioni e menu visualizzati, *Guida*, pag. 5
Menu a video, 4

Formato

Modifica del formato dell'immagine, *Guida*, pag. 9

Fotocamera/Videocamera

Collegamento di una fotocamera/ videocamera, 39

Copia di una registrazione da una videocamera a una videocassetta, 39

Gruppi

Creazione di gruppi, *Guida*, pag. 12

Selezione di programmi in un gruppo, *Guida*, pag. 12

Spostamento di programmi in un gruppo, *Guida*, pag. 13

Immagine

Eliminazione dell'immagine dallo schermo, 30

Modifica del formato dell'immagine, *Guida*, pag. 9

Regolazione della luminosità, del colore o del contrasto, 30

Lingua

Modifica del tipo di audio o della lingua, *Guida*, pag. 8

Prima configurazione: scelta della lingua dei menu, 16

Scelta della lingua dei menu, 32

Manutenzione

Informazioni sullo schermo, *Guida*, pag. 18

Manutenzione del televisore, *Guida*, pag. 18

Movimentazione del televisore, 36

Sostituzione delle batterie di Beo4, *Guida*, pag. 18

Master Link

Collegamento del sistema audio, 56

Impostazione dell'opzione, 57

Sistema audio del televisore, 56

Utilizzo di un impianto audio/video integrato, 58

Monitor del computer

Collegamento di un computer, 41

Regolazione dell'immagine, 12

Visualizzazione delle immagini del computer sullo schermo, 12

Orologio

Impostazione della data e dell'ora, 29

Pannello delle prese

Pannello delle prese, 40

Prese per fotocamera/videocamera e cuffie, 39

Posizione del televisore

Impostazione delle posizioni del televisore, 28

Rotazione del televisore, *Guida*, pag. 7

Prima configurazione

Prima procedura di configurazione, 16

Radio

Aggiunta di nuovi programmi TV o radiofonici, 27

Ascolto delle emittenti sintonizzate, *Guida*, pag. 14

Creazione di gruppi di emittenti, *Guida*, pag. 12

Denominazione dei programmi sintonizzati, 22

Modifica dei programmi sintonizzati, 20

Regolazione delle emittenti radio sintonizzate, 24

Rimozione dei programmi sintonizzati, 21

Risintonizzazione mediante sintonizzazione automatica, 26

Sintonizzazione automatica: prima configurazione del televisore, 16

Spostamento delle emittenti sintonizzate, 20

Visualizzazione di un elenco di emittenti, *Guida*, pag. 14

Visualizzazione di un elenco di tutte le emittenti, *Guida*, pag. 14

Radio DAB

Aggiunta di nuovi programmi TV o radiofonici, 27

Denominazione dei programmi sintonizzati, 22

Menu DAB DRC, 25

Modifica del display della radio, 33

Modifica dei programmi sintonizzati, 20

Regolazione dell'antenna DAB, 25

Regolazione delle emittenti DAB sintonizzate, 24

Rimozione dei programmi sintonizzati, 21

Risintonizzazione mediante sintonizzazione automatica, 26

Sintonizzazione automatica: prima configurazione del televisore, 16

Sintonizzazione di nuove emittenti, sintonizzazione manuale, 24

Spostamento dei programmi sintonizzati, 20

Visualizzazione di un elenco di emittenti, *Guida*, pag. 14

Visualizzazione di un elenco di tutte le emittenti, *Guida*, pag. 14

Set-top box

Collegamento di un set-top box, 43

Funzionamento universale di Beo4, 11

Menu del Set-top Box Controller, 10

Utilizzo del set-top box in una stanza collegata, 11

Utilizzo del menu del set-top box 11

Sintonizzazione

Aggiunta di nuovi programmi TV o radiofonici, 27

Denominazione dei canali sintonizzati, 22

Regolazione dei canali sintonizzati, 23

Rimozione dei canali sintonizzati, 21

Risintonizzazione mediante sintonizzazione automatica, 26

Sintonizzazione automatica: prima configurazione del televisore, 17

Spostamento dei canali sintonizzati, 21

Sottotitoli

Sottotitoli del televideo, *Guida*, pag. 11

Stand

Determinazione della posizione centrale:
prima configurazione, 18
Impostazione delle posizioni del televisore, 28
Rotazione del televisore, *Guida*, pag. 7

Televideo

Funzioni di base del televideo, *Guida*, pag. 10
Memorizzazione delle pagine preferite del
televideo, *Guida*, pag. 11
Uso quotidiano delle pagine MEMO, *Guida*,
pag. 11

Telecomando Beo4

Aggiunta di un "pulsante" supplementare
all'elenco delle funzioni di Beo4, 66
Configurazione di Beo4, 66
Descrizione del televisore e di Beo4, *Guida*, pag. 4
Personalizzazione di Beo4, 66
Pulizia di Beo4, *Guida*, pag. 18
Rimozione di un "pulsante" supplementare
all'elenco delle funzioni di Beo4, 67
Sostituzione delle batterie di Beo4, *Guida*,
pag. 18
Spostamento di "pulsanti" supplementari, 67
Utilizzo di Beo4, *Guida*, pag. 4

Timer

Configurazione del televisore per l'accensione
e lo spegnimento automatici, 8
Impostazione della data e dell'ora, 29
Riproduzione e standby programmati, 8
Visualizzazione, modifica o eliminazione di
un Timer, 9

Timer sveglia

Controllo o eliminazione di un timer sveglia, 7
Impostazione della data e dell'ora, 29
Impostazione di un timer sveglia, 6



Rifiuti di apparecchiature elettriche ed elettroniche (WEEE) – Protezione dell'ambiente

Il Parlamento europeo e il Consiglio dell'Unione Europea hanno varato la Direttiva sui rifiuti di apparecchiature elettriche ed elettroniche (WEEE). Lo scopo di tale Direttiva è prevenire l'accumulo di rifiuti di apparecchiature elettriche ed elettroniche e promuoverne il riutilizzo, il riciclaggio e altre forme di recupero. In quanto tale, la Direttiva si rivolge a produttori, distributori e consumatori.

La Direttiva WEEE richiede che sia i produttori che i consumatori smaltiscano apparecchiature e componenti elettrici ed elettronici nel rispetto dell'ambiente e che vengano riutilizzati o recuperati per i materiali o come fonte di energia. Apparecchiature e componenti elettrici ed elettronici non devono essere smaltiti con i normali rifiuti domestici, ma devono essere raccolti e smaltiti separatamente.

I prodotti e le apparecchiature da raccogliere per il riutilizzo, il riciclaggio e altre forme di recupero sono contrassegnati con il simbolo riportato al lato.

Smaltire apparecchiature elettriche ed elettroniche tramite gli appositi sistemi di raccolta disponibili nel proprio Paese consente di tutelare l'ambiente e la salute umana e di contribuire all'uso razionale delle risorse naturali. La raccolta di apparecchiature e rifiuti elettrici ed elettronici evita la potenziale contaminazione della natura con le sostanze pericolose presenti in questi prodotti.

Per informazioni sulla procedura di smaltimento corretta per il proprio Paese, rivolgersi a un rivenditore Bang & Olufsen.

Non sempre i prodotti di piccole dimensioni sono contrassegnati con l'apposito simbolo. In questo caso, il simbolo è incluso nelle istruzioni per l'uso, sul certificato di garanzia e stampato sulla confezione.

CE Il presente prodotto è conforme ai requisiti stabiliti dalle direttive UE 89/336 e 73/23.

Le specifiche tecniche, le funzioni e il loro uso possono essere modificate senza preavviso.

